



WT04474X01

MITSUBISHI ELECTRIC



CITY MULTI Control System
and Mitsubishi Mr. SLIM Air Conditioners

MA Remote Controller PAR-21MAA

Instruction Book

English

Deutsch

Français

Español

Italiano

Nederlands

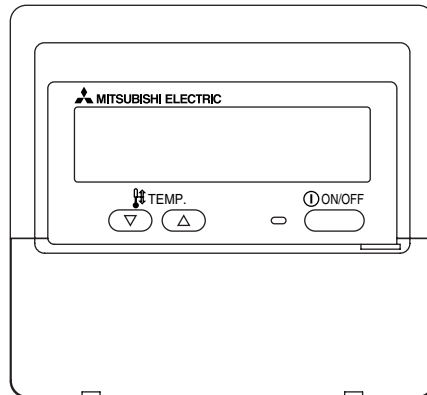

Please read these instructions carefully and take care to use this equipment correctly. Store these instructions safely for future reference. Be sure to pass these instructions and the corresponding installation instructions to anyone subsequently appointed to maintain this equipment. Installation and relocation of this equipment should be carried out by qualified persons only. Attempts by end users to install or move this equipment may lead to unsafe conditions or improper operation.



Contents

1. Safety Precautions	2
2. Parts Names	4
3. Screen Configuration	6
4. Setting the Day of the Week and Time	6
5. Using the Remote Controller	7
(1) How to Start, Stop, Change the Mode, and Adjust the Temperature ..	7
(2) Fan Speed, Airflow Direction, and Ventilation	9
(3) Using the Timer	11
① Using the Weekly Timer	11
② Using the Simple Timer	13
③ Using the Auto Off Timer	15
(4) Locking the Remote Controller Buttons (Operation function limit controller)	17
(5) Other Indications	18
6. Function Selection	20
7. Specifications	24



1 Safety Precautions

- Precautions are classified as follows, according to the level of potential danger.

 WARNING	Denotes a condition or operation which, if handled incorrectly, may lead to serious injury or death.
 CAUTION	Denotes a condition or operation which, if handled incorrectly, may lead to bodily injury or property damage.

WARNING

Do not attempt to install this equipment yourself.

Please have your dealer or a qualified engineer install this equipment. Improper installation may result in fire, electric shock, or other severe accident.

Do not attempt to relocate this equipment yourself.

Improper reinstallation may result in fire, electric shock, or other severe accident. Please have your dealer or a qualified engineer carry out relocation.

Be sure that the equipment has been fastened securely.

Be sure that equipment is securely fastened to a sturdy support so that there is no risk that it will fall.

Do not dispose of this equipment yourself.

Please consult the dealer when it comes time to discard this equipment.

Be sure that you are supplying the rated voltage.

Supply of an incorrect voltage may lead to fire or equipment failure.

Do not attempt to modify or repair this equipment yourself.

Attempted modification or repair may lead to fire, electric shock, or other severe accident. Please consult with your dealer if repair is required.

Turn off this equipment immediately if operation becomes abnormal.

Continued use may lead to equipment failure, electric shock, or fire. If you notice a burning smell or other abnormality, turn off the power switch immediately and consult your dealer.

Stop using this equipment if it fails to operate correctly (if error messages recur and the unit does not run as expected).

Continued use or attempted use of this equipment may lead to fire or equipment failure. Consult your dealer for advice.



CAUTION

Keep hazardous materials away from this equipment.

Do not install this equipment in locations where there is risk of combustible gas leakage. The presence of combustible gas may result in explosion or fire.

Do not wash this equipment with water.

Washing with water may result in electric shock or equipment failure.

Do not touch buttons when hands are wet.

Doing so may result in electric shock or equipment failure.

Do not use this equipment for purposes for which it was not intended.

This equipment is for use with Mitsubishi Building Air Control systems. Please do not use it with any other systems, or for any other purpose, as such usage may result in improper operation.

Do not spray insect repellent or combustible substances on the equipment.

Keep combustible sprays and substances away from this equipment, and never spray them directly onto this equipment. Contact with or proximity to such substances poses risk of explosion or fire.

Do not use this equipment in improper environments.

Do not use in areas where there may be large quantities of oil (machine oil, etc.), exhaust gas, or sulfide gas. Such environments may degrade the performance or cause equipment failure.

Do not use sharp-tipped objects to press the buttons.

Use of sharp tips may lead to electric shock or equipment failure.

Do not use under extreme temperatures.

Use only when ambient temperature is within the limits indicated in the instructions. (If the instructions do not indicate limits, use only at temperatures between 0 °C and 40 °C.) Use of this equipment at temperatures outside of this range may result in major equipment failure.

Do not pull or twist the communication cables.

Pulling or twisting a cable may result in fire or equipment failure.

Do not disassemble.

Attempted disassembly may result in injury from contact with internal parts, or may lead to fire or equipment failure.

Do not wipe this equipment with benzene, paint thinner, or chemical cleaning cloths.

These substances may cause discoloration or equipment failure. If the equipment becomes noticeably dirty, clean it with a wrung-out cloth that has been moistened with water-diluted neutral solvent, and then wipe it with a dry cloth.



2 Parts Names

Display Section

For purposes of this explanation, all parts of the display are shown as lit. During actual operation, only the relevant items will be lit.

Identifies the current operation

Shows the operating mode, etc.
* Multilanguage display is supported.

“Centrally Controlled” indicator

Indicates that operation of the remote controller has been prohibited by a master controller.

“Timer Is Off” indicator

Indicates that the timer is off.

Temperature Setting

Shows the target temperature.

Day-of-Week

Shows the current day of the week.

Time/Timer Display

Shows the current time, unless the simple or Auto Off timer is set.
If the simple or Auto Off timer is set, shows the time remaining.

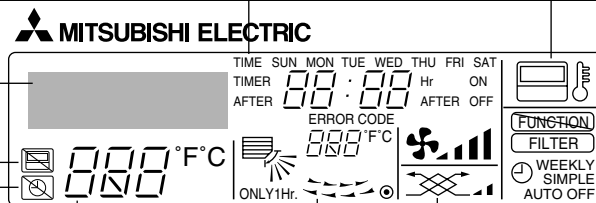

Up/Down Air Direction indicator

The indicator shows the direction of the outgoing airflow.

“One Hour Only” indicator

Displayed if the airflow is set to weak and downward during COOL or DRY mode. (Operation varies according to model.)
The indicator goes off after one hour, at which time the airflow direction also changes.

Room Temperature display

Shows the room temperature.

Louver display

Indicates the action of the swing louver. Does not appear if the louver is stationary.

● (Power On indicator)

Indicates that the power is on.

“Sensor” indication

Displayed when the remote controller sensor is used.

“Locked” indicator

Indicates that remote controller buttons have been locked.

“Clean The Filter” indicator

Comes on when it is time to clean the filter.

Timer indicators

The indicator comes on if the corresponding timer is set.

Fan Speed indicator

Shows the selected fan speed.

Ventilation indicator

Appears when the unit is running in Ventilation mode.

Operation Section

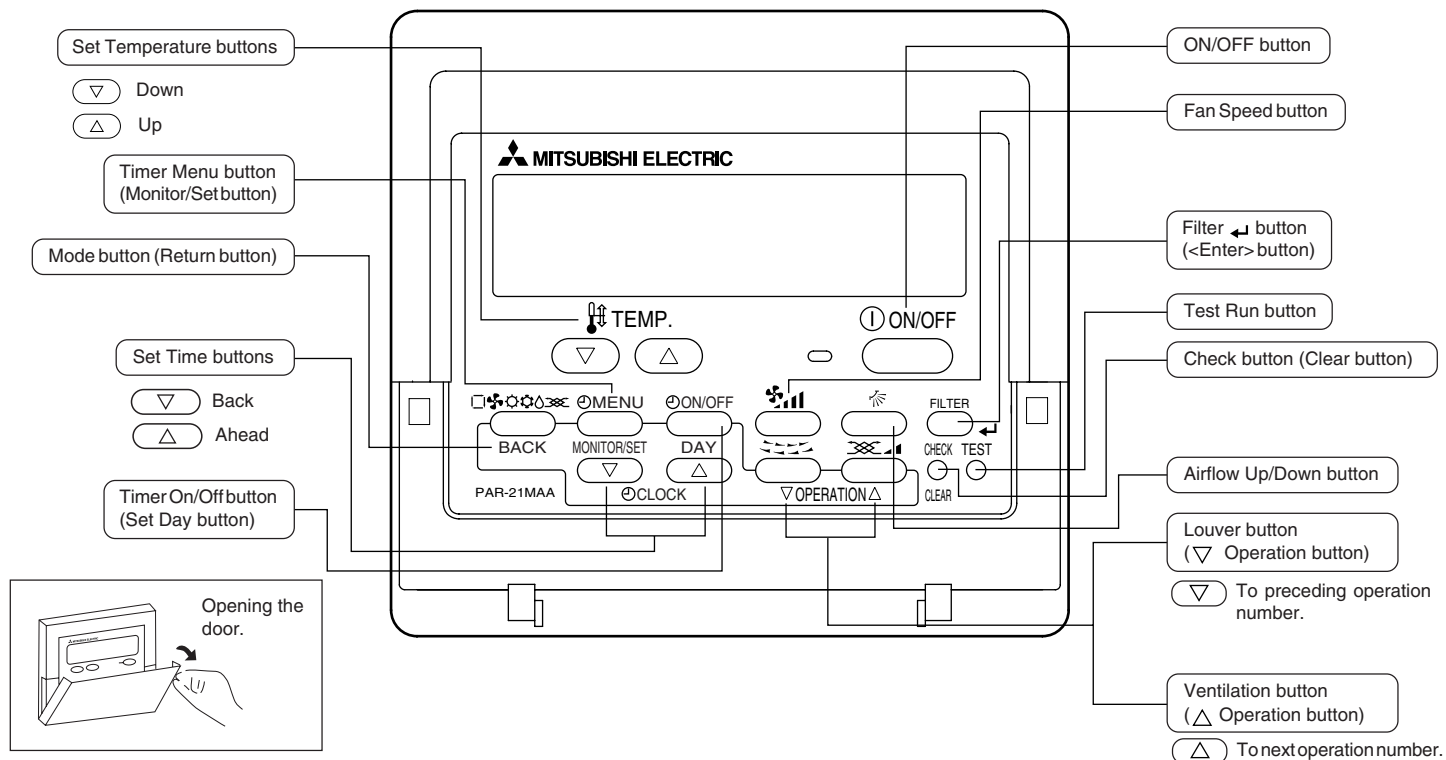

Note:

- If you press a button for a feature that is not installed at the indoor unit, the remote controller will display the "Not Available" message.
If you are using the remote controller to drive multiple indoor units, this message will appear only if the feature is not present at the parent unit.

3 Screen Configuration

<Screen Types>

- Function Selection of remote controller: Set the functions and ranges available to the remote controller (timer functions, operating restrictions, etc.)
Set the current day of the week or time.
- Set Day/Time: Set the current day of the week or time.
- Standard Control Screens: View and set the air conditioning system's operating status
View the currently set timer (weekly timer, simple timer, or Auto Off timer)
- Timer Monitor: View the currently set timer (weekly timer, simple timer, or Auto Off timer)
- Timer Setup: Set the operation of any of the timers (weekly timer, simple timer, or Auto Off timer).

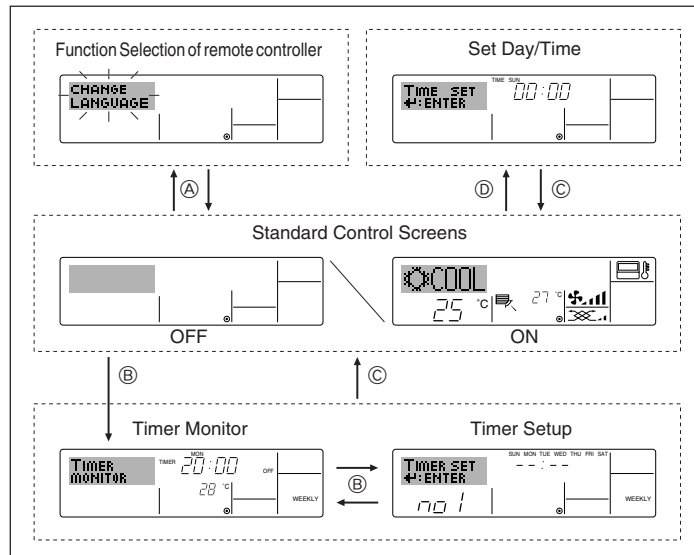

<How to change the screen>

- Ⓐ : Hold down both the Mode button and the Timer On/Off button for 2 seconds.
- Ⓑ : Press the Timer Menu button.
- Ⓒ : Press the Mode (Return) button.
- Ⓓ : Press either of the Set Time buttons (▽ or △).

4 Setting the Day of the Week and Time

- Use this screen to change the current day of the week and time setting.

Note:

The day and time will not appear if clock use has been disabled at Function Selection of remote controller.

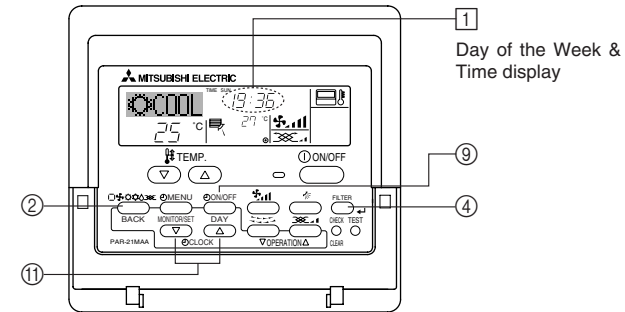

<How to Set the Day of the Week and Time...>

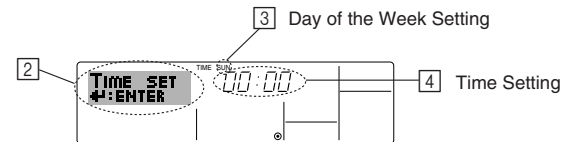

1. Press the ▽ or △ Set Time button ⑪ to show display ②.
2. Press the Timer On/Off (Set Day) button ⑨ to set the day.
* Each press advances the day shown at ③ : Sun → Mon → ... → Fri → Sat.
3. Press the appropriate Set Time button ⑪ as necessary to set the time.
* As you hold the button down, the time (at ④) will increment first in minute intervals, then in ten-minute intervals, and then in one-hour intervals.
4. After making the appropriate settings at Steps 2 and 3, press the Filter ↵ button ④ to lock in the values.



Note:

Your new entries at Steps 2 and 3 will be cancelled if you press the Mode (Return) button ② before pressing the Filter ◀ button ④.

5. Press the Mode (Return) button ② to complete the setting procedure. This will return the display to the standard control screen, where □ will now show the newly set day and time.

5 Using the Remote Controller

(1) How to Start, Stop, Change the Mode, and Adjust the Temperature

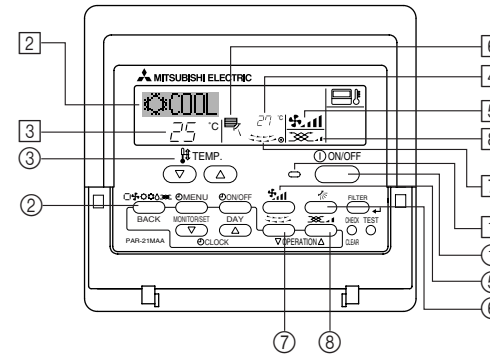

<To Start Operation>

- Press the ON/OFF button ①.
 - The ON lamp ① and the display area come on.

Note:

- When the unit is restarted, initial settings are as follows.

Remote Controller settings			
Mode	Last operation mode		
Temperature setting	Last set temperature		
Fan speed	Last set fan speed		
Airflow up/down	Mode	COOL or DRY	Horiz. outlet
		HEAT	Last setting
		FAN	Horiz. outlet

<To Stop Operation>

- Press the ON/OFF button ① again.
 - The ON lamp ① and the display area go dark.



<Selecting the Mode>

- With the unit running, press the Mode button ② as many times as necessary.
 - Each press switches operation to the next mode, in the sequence shown below. The currently selected mode is shown at ②.

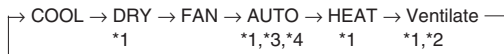

Note:

- *1 Availability of this mode depends on the type of unit connected.
- *2 Appears only on Mr. Slim units with installed ventilation functionality.
- *3 Does not appear if Auto Mode has been disabled at the Function Selection of remote controller. For information about how to set this function, refer to section 6, item [4]-2 (2).
- *4 HEAT and COOL do not appear during AUTO mode if Auto mode display has been disabled at the Function Selection of remote controller. For information about how to set this function, refer to section 6, item [4]-4 (3).

<To Change the Room Temperature Setting...>

- To lower the temperature: Press the Set Temperature button ③.
- To raise the temperature: Press the Set Temperature button ③.
 - Each press changes the setting by 1 °C. The current setting is displayed at ③.
 - The available ranges are as follows. *1, *2

COOL or DRY mode	HEAT mode	AUTO mode	FAN
19 - 30 °C (67 - 87 °F) *3	17 - 28 °C (63 - 83 °F) *3	19 - 28 °C (67 - 83 °F) *3	Cannot be set.

Note:

- *1 Available ranges vary according to the type of unit connected (Mr. Slim, CITY MULTI, etc.).
- *2 If temperature range limits have been set at Function Selection of remote controller, the available ranges will be narrower than shown above. If you attempt to set a value outside of the restricted range, the display will show a message indicating that the range is currently restricted. For information about how to set and clear these range limits, refer to section 6, item [4]-2 (3).
- *3 If Function Selection of remote controller are set to display the temperature in Fahrenheit. For information about how to select °C or °F, refer to section 6, item [4]-4 (1).

<Room Temperature Display>

During operation, the intake temperature is shown at ④.

Note:

- To display range is 8 °C to 39 °C. If the temperature is below 8 °C or above 39 °C, the corresponding value (8 °C or 39 °C) will blink on the display.
- If you are using the remote controller to drive multiple indoor units, the display will show the temperature at the master unit.
- You can select which temperature sensor to use to detect the temperature: either the sensor at the indoor unit ("At Unit"), or else the sensor at the remote controller ("At Remote"). The default setting is "At Unit". To change the location of the sensor at the indoor unit:
 - CITY MULTI models: Consult your dealer.
 - Mr. Slim models: Refer to the installation instructions.
- If room temperature display is disabled in Function Selection of remote controller, the room temperature will not appear. For information about how to enable or disable this feature, refer to section 6, item [4]-4 (2).
- If Fahrenheit display is selected at Function Selection of remote controller, the display will show the °F mark. For information about how to select °C or °F, refer to section 6, item [4]-4 (1).

(2) Fan Speed, Airflow Direction, and Ventilation

<To Change the Fan Speed...>

- Press the Fan Speed button ⑤ as many times as necessary while the system is running.
 - Each press changes the force. The currently selected speed is shown at ⑤.
 - The change sequence, and the available settings, are as follows.

FAN SPEED	Display
4-speed model	
3-speed model	
2-speed model	

Note:

- The number of available fan speeds depends on the type of unit connected. Note also that some units do not provide an "Auto" setting.
- In the following cases, the actual fan speed generated by the unit will differ from the speed shown the remote controller display.
 1. While the display is showing "STAND BY" or "DEFROST".
 2. Immediately after starting HEAT mode (while the system is waiting for the mode change to take effect).
 3. In HEAT mode, when room temperature is higher than the temperature setting.
 4. When the unit is in DRY mode.

<To Change the Airflow's Up/Down Direction>

- With the unit running, press the Airflow Up/Down button ⑥ as necessary.
 - Each press changes the direction. The current direction is shown at ⑥.
 - The change sequence, and the available settings, are as follows.

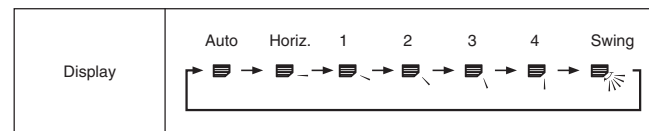

* Note that during swing operation, the directional indication on the screen does not change in sync with the directional vanes on the unit.

* Some models do not support directional settings.

Note:

- Available directions depend on the type of unit connected. Note also that some units do not provide an "Auto" setting.
- In the following cases, the actual air direction will differ from the direction indicated on the remote controller display.
 1. While the display is showing "STAND BY" or "DEFROST".
 2. Immediately after starting heater mode (while the system is waiting for the mode change to take effect).
 3. In heat mode, when room temperature is higher than the temperature setting.

<To Change the Right/Left Air Direction>

- Press the louver button ⑦ as necessary.
 - The louver image ⑦ appears.
 - Each press of the button switches the setting as follows.

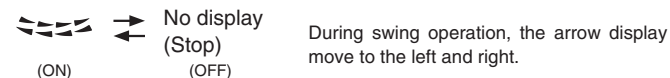

<Using Ventilation>

On Mr. Slim models

- To run the ventilator together with the indoor unit:
 - Press the ON/OFF button ①.
 - The Vent indication appears on the screen (at ⑧). The ventilator will now automatically operate whenever the indoor unit is running.
- To run the ventilator independently:
 - Press the Mode button ② until  appears on the display. This will cause the ventilator to start.
- To change the ventilator force:
 - Press the Ventilation button ③ as necessary.
 - Each press toggles the setting, as shown below.

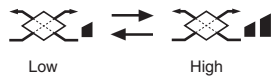

On CITY MULTI models

- To run the ventilator together with the indoor unit:
 - Press the ON/OFF button ①.
 - The Vent indication appears on the screen (at ⑧). The ventilator will now automatically operate whenever the indoor unit is running.
- To run the ventilator only when the indoor unit is off:
 - Press the Ventilation button ③ while the indoor unit is off.
 - The On lamp (at ①) and the Vent indication (at ⑧) come on.
- To change the ventilator force:
 - Press the Ventilation button ③ as necessary.
 - Each press toggles the setting, as shown below.



Note:

- With some model configurations, the fan on the indoor unit may come on even when you set the ventilator to run independently.

(3) Using the Timer

This section explains how to set and use the timer. You can use Function Selection of remote controller to select which of three types of timer to use: ① Weekly timer, ② Simple timer, or ③ Auto Off timer.

For information about how to set the Function Selection of remote controller, refer to section 6, item [4]-3 (3).

① Using the Weekly Timer

- The weekly timer can be used to set up to eight operations for each day of the week.
 - Each operation may consist of any of the following: ON/OFF time together with a temperature setting, or ON/OFF time only, or temperature setting only.
 - When the current time reaches a time set at this timer, the air conditioner carries out the action set by the timer.
- Time setting resolution for this timer is 1 minute.

Note:

- *1. Weekly Timer/Simple Timer/Auto Off Timer cannot be used at the same time.
- *2. The weekly timer will not operate when any of the following conditions is in effect. The timer feature is off; the system is in a malfunction state; a test run is in progress; the remote controller is undergoing self-check or remote controller check; the user is in the process of setting a function; the user is in the process of setting the current day of the week or time; the system is under central control. (Specifically, the system will not carry out operations (unit on, unit off, or temperature setting) that are prohibited during these conditions.)

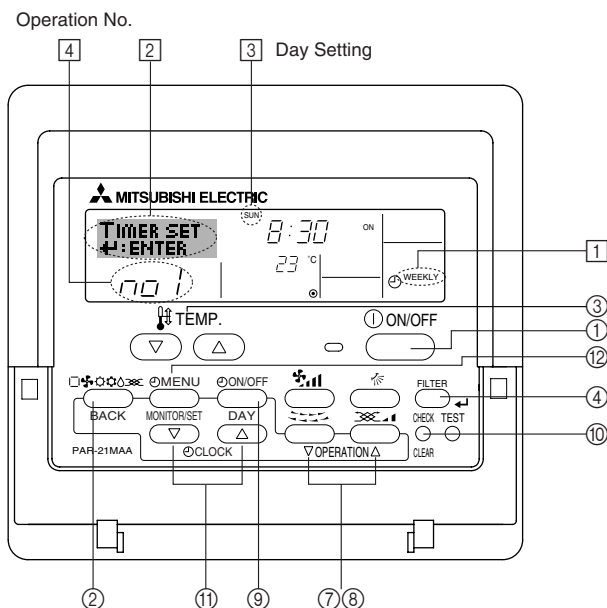

<How to Set the Weekly Timer>

1. Be sure that you are at a standard control screen, and that the weekly timer indicator is shown in the display.
2. Press the Timer Menu button , so that the "Set Up" appears on the screen (at). (Note that each press of the button toggles the display between "Set Up" and "Monitor".)
3. Press the Timer On/Off (Set Day) button to set the day. Each press advances the display at to the next setting, in the following sequence: "Sun Mon Tues Wed Thurs Fri Sat" → "Sun" → ... → "Fri" → "Sat" → "Sun Mon Tues Wed Thurs Fri Sat"...
4. Press the or Operation button (or) as necessary to select the appropriate operation number (1 to 8) .

* Your inputs at Steps 3 and 4 will select one of the cells from the matrix illustrated below. (The remote-controller display at left shows how the display would appear when setting Operation 1 for Sunday to the values indicated below.)

Setup Matrix

Op No.	Sunday	Monday	...	Saturday	
No. 1	• 8:30 • ON • 23°C				<Operation 1 settings for Sunday> Start the air conditioner at 8:30, with the temperature set to 23°C.
No. 2	• 10:00 • OFF	• 10:00 • OFF	• 10:00 • OFF	• 10:00 • OFF	
...					
No. 8					

Note:

By setting the day to "Sun Mon Tues Wed Thurs Fri Sat", you can set the same operation to be carried out at the same time every day. (Example: Operation 2 above, which is the same for all days of the week.)

<Setting the Weekly Timer>

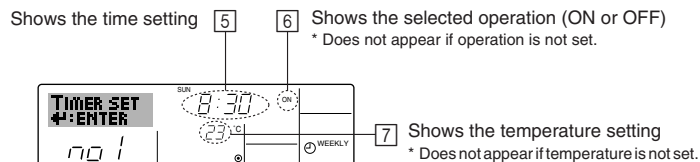

5. Press the appropriate Set Time button (11) as necessary to set the desired time (at 5).
 - * As you hold the button down, the time first increments in minute intervals, then in ten-minute intervals, and then in one-hour intervals.
6. Press the ON/OFF button (1) to select the desired operation (ON or OFF), at 6.
 - * Each press changes the next setting, in the following sequence: No display (no setting) → "ON" → "OFF"
7. Press the appropriate Set Temperature button (3) to set the desired temperature (at 7).
 - * Each press changes the setting, in the following sequence: No display (no setting) ⇔ 24 ⇔ 25 ⇔ ... ⇔ 29 ⇔ 30 ⇔ 12 ⇔ ... ⇔ 23 ⇔ No display.
(Available range: The range for the setting is 12 °C to 30 °C. The actual range over which the temperature can be controlled, however, will vary according to the type of the connected unit.)
8. After making the appropriate settings at Steps 5, 6, and 7, press the Filter button (4) to lock in the values.
 - To clear the currently set values for the selected operation, press and quickly release the Check (Clear) button (10) once.
 - * The displayed time setting will change to "—:—", and the On/Off and temperature settings will all disappear.
 - (To clear all weekly timer settings at once, hold down the Check (Clear) button (10) for two seconds or more. The display will begin flashing, indicating that all settings have been cleared.)

Note:

- Your new entries will be cancelled if you press the Mode (Return) button (2) before pressing the Filter button (4).
- If you have set two or more different operations for exactly the same time, only the operation with the highest Operation No. will be carried out.
9. Repeat Steps 3 to 8 as necessary to fill as many of the available cells as you wish.
 10. Press the mode (Return) button (2) to return to the standard control screen and complete the setting procedure.
 11. To activate the timer, press the Timer On/Off button (9), so that the "Timer Off" indication disappears from the screen. **Be sure that the "Timer Off" indication is no longer displayed.**
 - * If there are no timer settings, the "Timer Off" indication will flash on the screen.

<How to View the Weekly Timer Settings>

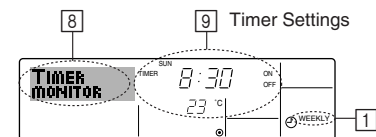

1. Be sure that the weekly timer indicator is visible on the screen (at 1).
2. Press the Timer Menu button (12) so that "Monitor" is indicated on the screen (at 8).
3. Press the Timer On/Off (Set Day) button (9) as necessary to select the day you wish to view.
4. Press the ∇ or ∆ Operation button (7) or (8) as necessary to change the timer operation shown on the display (at 9).
 - * Each press will advance to the next timer operation, in order of time setting.
5. To close the monitor and return to the standard control screen, press the Mode (Return) button (2).

<To Turn Off the Weekly Timer>

Press the Timer On/Off button (9) so that "Timer Off" appears at 10.

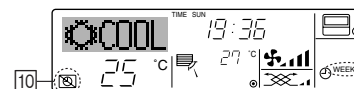

<To Turn On the Weekly Timer>

Press the Timer On/Off button (9) so that the "Timer Off" indication (at 10) goes dark.

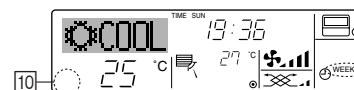

② Using the Simple Timer

■ You can set the simple timer in any of three ways.

- Start time only: The air conditioner starts when the set time has elapsed.
- Stop time only: The air conditioner stops when the set time has elapsed.
- Start & stop times: The air conditioner starts and stops at the respective elapsed times.

■ The simple timer (start and stop) can be set only once within a 72-hour period. The time setting is made in hour increments.

Note:

- *1. Weekly Timer/Simple Timer/Auto Off Timer cannot be used at the same time.
- *2. The simple timer will not operate when any of the following conditions is in effect. The timer is off; the system is in malfunction state; a test run is in progress; the remote controller is undergoing self-check or remote controller check; the user is in the process of selecting a function; the user is in the process of setting the timer; the system is under central control. (Under these conditions, On/Off operation is prohibited.)

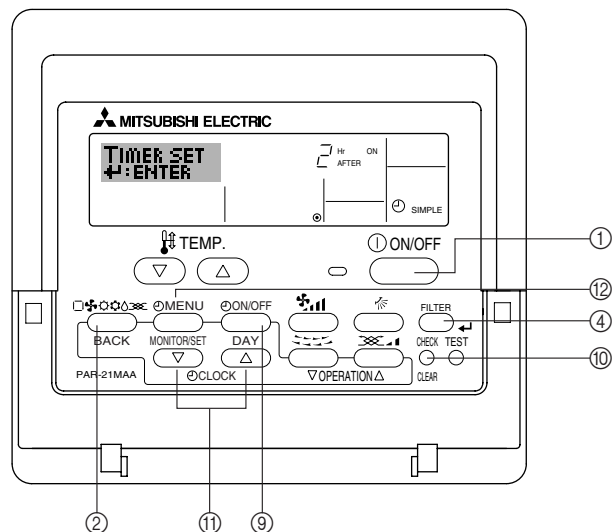

<How to Set the Simple Timer>

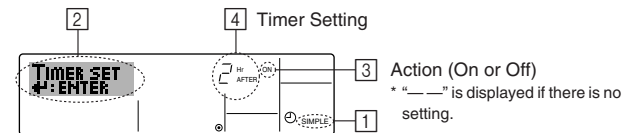

1. Be sure that you are at a standard control screen, and that the simple timer indicator is visible in the display (at ①).
When something other than the Simple Timer is displayed, set it to SIMPLE TIMER using the function selection of remote controller (see 6.[4]-3 (3)) timer function setting.
2. Press the Timer Menu button ②, so that the "Set Up" appears on the screen (at ②). (Note that each press of the button toggles the display between "Set Up" and "Monitor".)
3. Press the ON/OFF button ① to display the current ON or OFF simple timer setting. Press the button once to display the time remaining to ON, and then again to display the time remaining to OFF. (The ON/OFF indication appears at ③).
 - "ON" timer: The air conditioner will start operation when the specified number of hours has elapsed.
 - "OFF" timer: The air conditioner will stop operation when the specified number of hours has elapsed.
4. With "ON" or "OFF" showing at ③: Press the appropriate Set Time button ④ as necessary to set the hours to ON (if "ON" is displayed) or the hours to OFF (if "OFF" is displayed) at ④.
 - Available Range: 1 to 72 hours
5. To set both the ON and OFF times, repeat Steps 3 and 4.
 - * Note that ON and OFF times cannot be set to the same value.
6. To clear the current ON or OFF setting: Display the ON or OFF setting (see step 3) and then press the Check (Clear) button ⑩ so that the time setting clears to "—" at ④. (If you want to use only an ON setting or only an OFF setting, be sure that the setting you do not wish to use is shown as "—".)
7. After completing steps 3 to 6 above, press the Filter button ④ to lock in the value.

Note:

Your new settings will be cancelled if you press the Mode (Return) button ② before pressing the Filter button ④.

8. Press the Mode (Return) button ② to return to the standard control screen.
9. Press the Timer On/Off button ⑨ to start the timer countdown. When the timer is running, the timer value is visible on the display. **Be sure that the timer value is visible and appropriate.**

<Viewing the Current Simple Timer Settings>

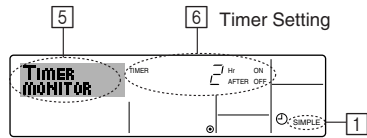

1. Be sure that the simple timer indicator is visible on the screen (at [1]).
2. Press the Timer Menu button [2], so that the "Monitor" appears on the screen (at [5]).
 - If the ON or OFF simple timer is running, the current timer value will appear at [6].
 - If ON and OFF values have both been set, the two values appear alternately.
3. Press the Mode (Return) button [3] to close the monitor display and return to the standard control screen.

<To Turn Off the Simple Timer...>

Press the Timer On/Off button [9] so that the timer setting no longer appears on the screen (at [7]).

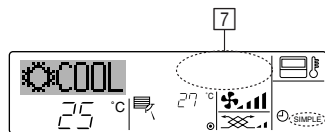

<To Turn On the Simple Timer...>

Press the Timer On/Off button [9] so that the timer setting becomes visible at [7].

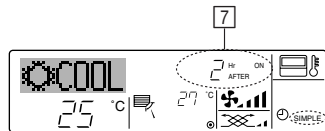

Examples

If ON and OFF times have both been set at the simple timer, operation and display are as indicated below.

Example 1:

Start the timer, with ON time set sooner than OFF time
 ON Setting: 3 hours
 OFF Setting: 7 hours

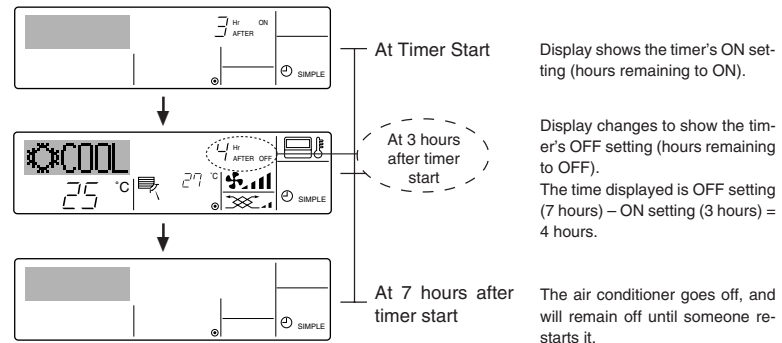

Example 2:

Start the timer, with OFF time is sooner than ON time
 ON Setting: 5 hours
 OFF Setting: 2 hours

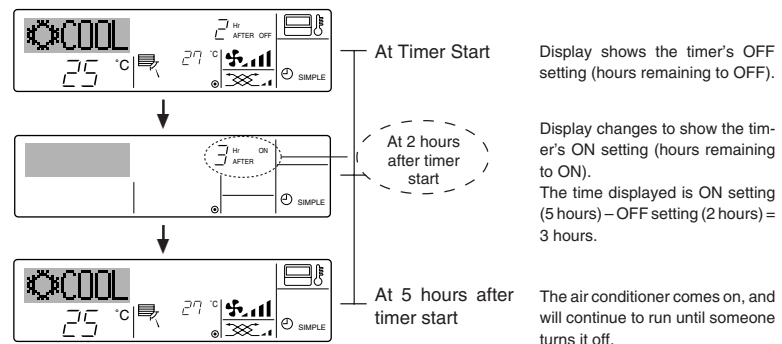

③ Using the Auto Off Timer

- This timer begins countdown when the air conditioner starts, and shuts the air conditioner off when the set time has elapsed.
- Available settings run from 30 minutes to 4 hours, in 30-minute intervals.

Note:

- *1. Weekly Timer/Simple Timer/Auto Off Timer cannot be used at the same time.
- *2. The Auto Off timer will not operate when any of the following conditions is in effect. The timer is off; the system is in malfunction state; a test run is in progress; the remote controller is undergoing self-check or remote controller check; the user is in the process of selecting a function; the user is in the process of setting the timer; the system is under central control. (Under these conditions, On/Off operation is prohibited.)

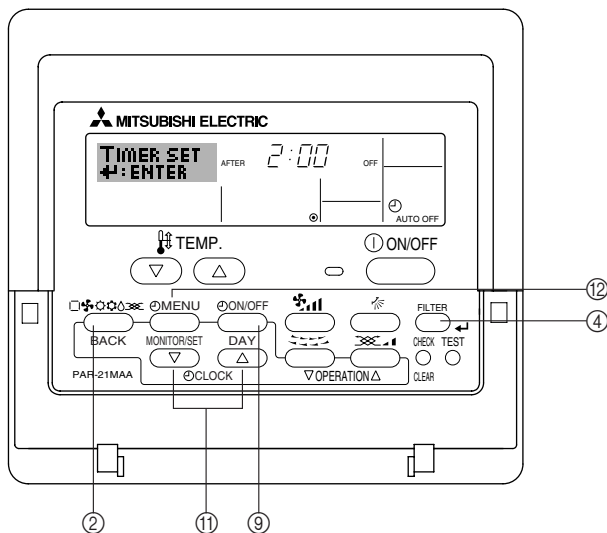

<How to Set the Auto Off Timer>

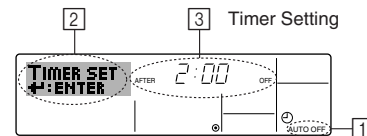

1. Be sure that you are at a standard control screen, and that the Auto Off timer indicator is visible in the display (at ①).
When something other than the Auto Off Timer is displayed, set it to AUTO OFF TIMER using the function selection of remote controller (see 6.[4]-3 (3) timer function setting).
2. Hold down the Timer Menu button ⑫ for **3 seconds**, so that the "Set Up" appears on the screen (at ②).
(Note that each press of the button toggles the display between "Set Up" and "Monitor".)
3. Press the appropriate Set Time button ⑪ as necessary to set the OFF time (at ③).
4. Press the Filter button ④ to lock in the setting.

Note:

Your entry will be cancelled if you press the Mode (Return) button ② before pressing the Filter button ④.

5. Press the Mode (Return) button ② to complete the setting procedure and return to the standard control screen.
6. If the air conditioner is already running, the timer starts countdown immediately. **Be sure to check that the timer setting appears correctly on the display.**

<Checking the Current Auto Off Timer Setting>

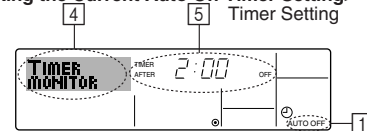

1. Be sure that the "Auto Off" is visible on the screen (at ①).
2. Hold down the Timer Menu button ⑫ for **3 seconds**, so that "Monitor" is indicated on the screen (at ④).
 - The timer remaining to shutdown appears at ⑤.
3. To close the monitor and return to the standard control screen, press the Mode (Return) button ②.



<To Turn Off the Auto Off Timer...>

- Hold down the Timer On/Off button ⑥ for **3 seconds**, so that “Timer Off” appears (at ⑥) and the timer value (at ⑦) disappears.

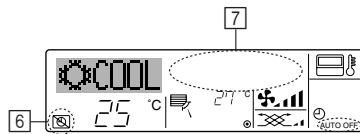

- Alternatively, turn off the air conditioner itself. The timer value (at ⑦) will disappear from the screen.

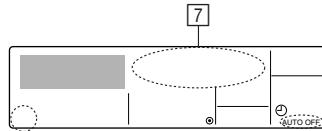

<To Turn On the Auto Off Timer...>

- Hold down the Timer On/Off button ⑥ for **3 seconds**. The “Timer Off “ indication disappears (at ⑥), and the timer setting comes on the display (at ⑦).
- Alternatively, turn on the air conditioner. The timer value will appear at ⑦.

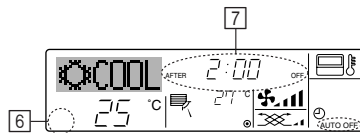

(4) Locking the Remote Controller Buttons (Operation function limit controller)

■ If you wish, you can lock the remote controller buttons. You can use the Function Selection of remote controller to select which type of lock to use. (For information about selecting the lock type, see section 6, item [4]-2 (1)). Specifically, you can use either of the following two lock types.

- ① Lock All Buttons: Locks all of the buttons on the remote controller.
- ② Lock All Except ON/OFF: Locks all buttons other than the ON/OFF button.

Note:

The “Locked” indicator appears on the screen to indicate that buttons are currently locked.

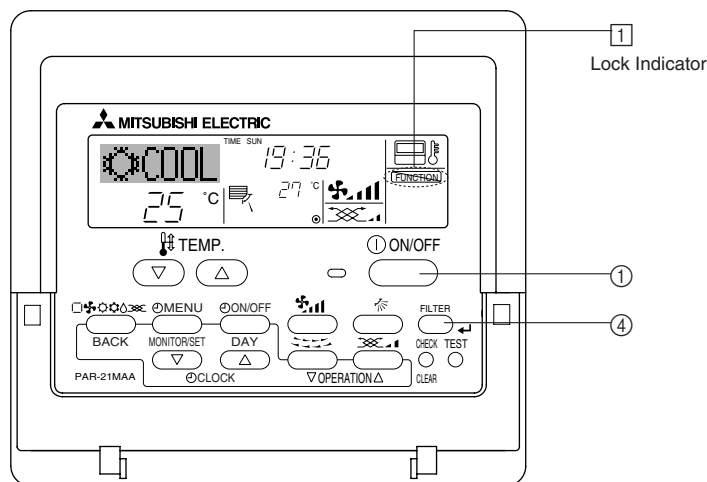

<How to Lock the Buttons>

1. While holding down the Filter button ④, press and hold down the ON/OFF button ① for 2 seconds. The “Locked” indication appears on the screen (at ①), indicating that the lock is now engaged.

* If locking has been disabled in Function Selection of remote controller, the screen will display the “Not Available” message when you press the buttons as described above.

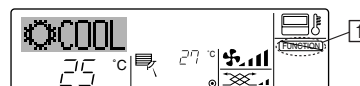

- If you press a locked button, the “Locked” indication (at ①) will blink on the display.

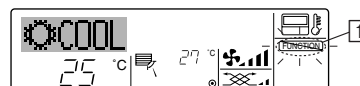

<How to Unlock the Buttons>

1. While holding down the Filter button ④, press and hold down the ON/OFF button ① for 2 seconds—so that the “Locked” indication disappears from the screen (at ①).

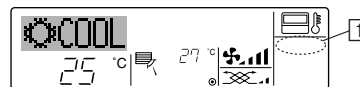

(5) Other Indications

<Centrally Controlled>

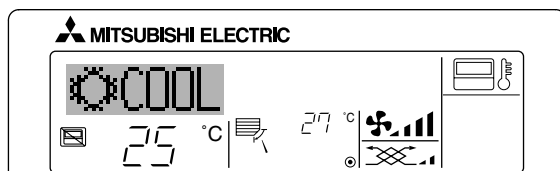

- Displayed when operation is controlled by central controller, etc. Restricted operations are shown below.
 - ON/OFF (including timer operation)
 - Operation mode
 - Set temperature

Note:

May also be individually restricted.

<Flashing Mode Indicator>

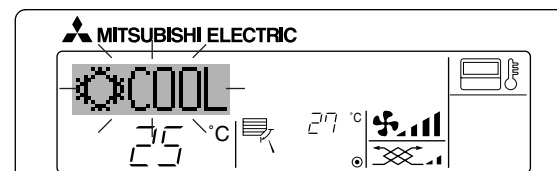

- When flashes continuously
Displayed when another indoor unit connected to the outdoor unit is already operating in a different operation mode.
Match with the operation mode of the other indoor unit.
- When mode switched after display flashes
Displayed when operation mode is restricted for each season by central controller, etc.
Use another operation mode.

<Flashing "Filter">

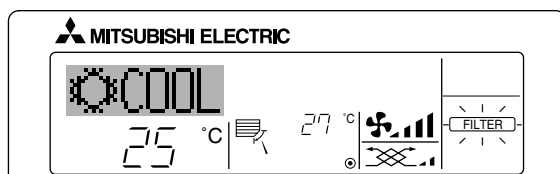

- Indicates that the filter needs cleaning.
Clean the filter.
- When resetting "FILTER" display
When the [FILTER] button is pressed two times successively after cleaning the filter, the display goes off and is reset.

Note:

- When two or more different types of indoor unit are controlled, the cleaning period differs with the type of filter. When the master unit cleaning period arrives, "FILTER" is displayed. When the filter display goes off, the cumulative time is reset.
- "FILTER" indicates the cleaning period when the air conditioner was used under general indoor air conditions by criteria time. Since the degree of dirtiness depends on the environmental conditions, clean the filter accordingly.
- The filter cleaning period cumulative time differs with the model.

<Flashing Error Codes>

On CITY MULTI Models

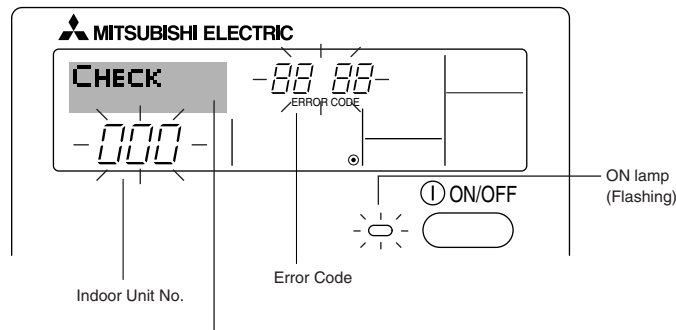

On Mr. Slim Models

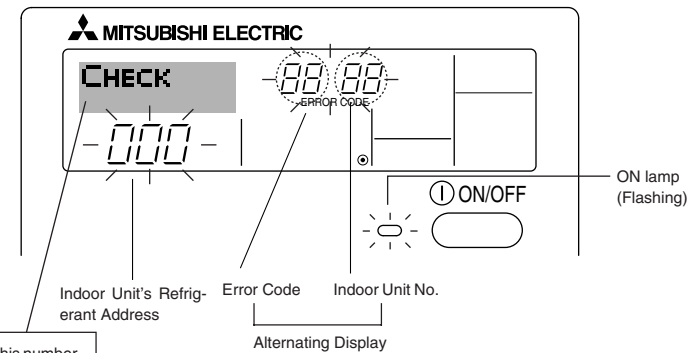

If you have entered contact number to be called in the event of a problem, the screen displays this number.
(You can set this up under Function Selection of remote controller. For information, refer to section 6.)

- If the ON lamp and error code are both flashing: This means that the air conditioner is out of order and operation has been stopped (and cannot resume). Take note of the indicated unit number and error code, then switch off the power to the air conditioner and call your dealer or servicer.

On CITY MULTI Models

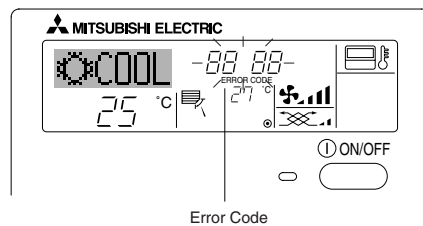

On Mr. Slim Models

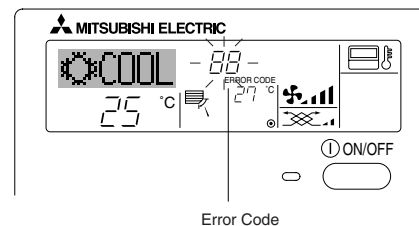

When the Check button is pressed:

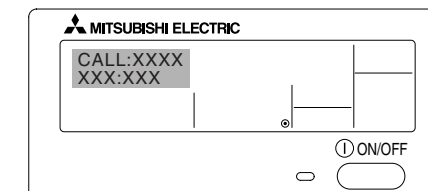

- If only the error code is flashing (while the ON lamp remains lit): Operation is continuing, but there may be a problem with the system. In this case, you should note down the error code and then call your dealer or servicer for advice.
- * If you have entered contact number to be called in the event of a problem, push the Check button to display it on the screen. (You can set this up under Function Selection of remote controller. For information, refer to section 6.)



6 Function Selection

Function selection of remote controller

The setting of the following remote controller functions can be changed using the remote controller function selection mode. Change the setting when needed.

Item 1	Item 2	Item 3 (Setting content)
1. Change Language ("CHANGE LANGUAGE")	Language setting to display	<ul style="list-style-type: none"> • Display in multiple languages is possible
2. Function limit ("FUNCTION SELECTION")	(1) Operation function limit setting (operation lock) ("LOCKING FUNCTION")	<ul style="list-style-type: none"> • Setting the range of operation limit (operation lock)
	(2) Use of automatic mode setting ("SELECT AUTO MODE")	<ul style="list-style-type: none"> • Setting the use or non-use of "automatic" operation mode
	(3) Temperature range limit setting ("LIMIT TEMP FUNCTION")	<ul style="list-style-type: none"> • Setting the temperature adjustable range (maximum, minimum)
3. Mode selection ("MODE SELECTION")	(1) Remote controller main/sub setting ("CONTROLLER MAIN/SUB")	<ul style="list-style-type: none"> • Selecting main or sub remote controller * When two remote controllers are connected to one group, one controller must be set to sub.
	(2) Use of clock setting ("CLOCK")	<ul style="list-style-type: none"> • Setting the use or non-use of clock function
	(3) Timer function setting ("WEEKLY TIMER")	<ul style="list-style-type: none"> • Setting the timer type
	(4) Contact number setting for error situation ("CALL.")	<ul style="list-style-type: none"> • Contact number display in case of error • Setting the telephone number
4. Display change ("DISP MODE SETTING")	(1) Temperature display °C/°F setting ("TEMP MODE °C/°F")	<ul style="list-style-type: none"> • Setting the temperature unit (°C or °F) to display
	(2) Suction air temperature display setting ("ROOM TEMP DISP SELECT")	<ul style="list-style-type: none"> • Setting the use or non-use of the display of indoor (suction) air temperature
	(3) Automatic cooling/heating display setting ("AUTO MODE DISP C/H")	<ul style="list-style-type: none"> • Setting the use or non-use of the display of "Cooling" or "Heating" display during operation with automatic mode



[Function selection flowchart]

[1] Stop the air conditioner to start remote controller function selection mode. → [2] Select from item 1. → [3] Select from item 2. → [4] Make the setting. (Details are specified in item 3) → [5] Setting completed. → [6] Change the display to the normal one. (End)

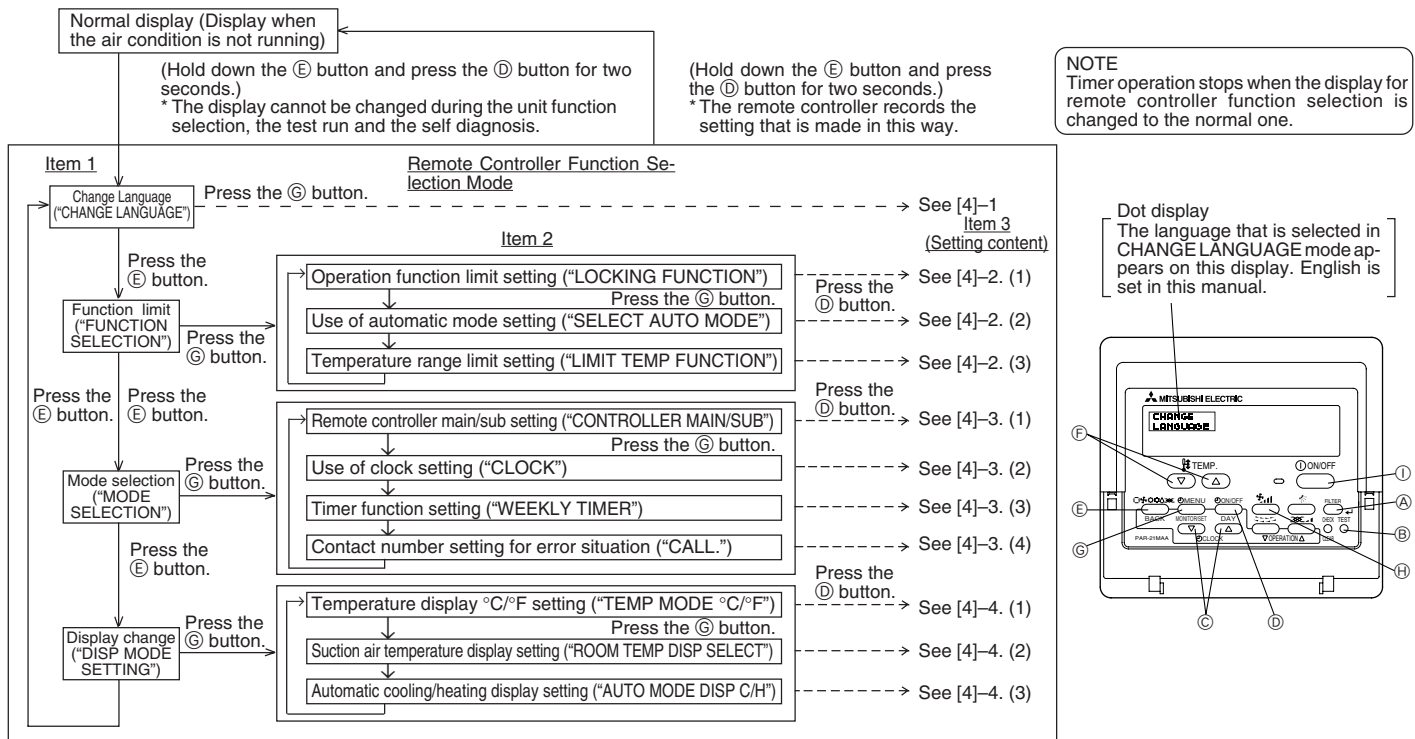

[Detailed setting]

[4]-1. CHANGE LANGUAGE setting

The language that appears on the dot display can be selected.

- Press the [MENU] button ⑥ to change the language.
 - ① Japanese (JP), ② English (GB), ③ German (D), ④ Spanish (E),
 - ⑤ Russian (RU), ⑥ Italian (I), ⑦ Chinese (CH), ⑧ French (F)

[4]-2. Function limit

(1) Operation function limit setting (operation lock)

- To switch the setting, press the [ON/OFF] button ⑩.
 - ① no1 : Operation lock setting is made on all buttons other than the [ON/OFF] button.
 - ② no2 : Operation lock setting is made on all buttons.
 - ③ OFF (Initial setting value) : Operation lock setting is not made.

* To make the operation lock setting valid on the normal screen, it is necessary to press buttons (Press and hold down the [FILTER] and [ON/OFF] buttons at the same time for two seconds.) on the normal screen after the above setting is made.

(2) Use of automatic mode setting

When the remote controller is connected to the unit that has automatic operation mode, the following settings can be made.

- To switch the setting, press the [ON/OFF] button ⑩.
 - ① ON (Initial setting value) : The automatic mode is displayed when the operation mode is selected.
 - ② OFF : The automatic mode is not displayed when the operation mode is selected.

(3) Temperature range limit setting

After this setting is made, the temperature can be changed within the set range.

- To switch the setting, press the [ON/OFF] button ⑩.
 - ① LIMIT TEMP COOL MODE :
The temperature range can be changed on cooling/dry mode.
 - ② LIMIT TEMP HEAT MODE :
The temperature range can be changed on heating mode.
 - ③ LIMIT TEMP AUTO MODE :
The temperature range can be changed on automatic mode.
 - ④ OFF (initial setting) : The temperature range limit is not active.

* When the setting, other than OFF, is made, the temperature range limit setting on cooling, heating and automatic mode is made at the same time. However, the range cannot be limited when the set temperature range has not changed.

- To increase or decrease the temperature, press the [TEMP. (▽) or (△)] button ⑪.
- To switch the upper limit setting and the lower limit setting, press the [LIMIT] button ⑫. The selected setting will flash and the temperature can be set.
- Settable range
Cooling/Dry mode : Lower limit: 19°C ~ 30°C Upper limit: 30°C ~ 19°C
Heating mode : Lower limit: 17°C ~ 28°C Upper limit: 28°C ~ 17°C
Automatic mode : Lower limit: 19°C ~ 28°C Upper limit: 28°C ~ 19°C
- * The settable range varies depending on the unit to connect (Mr. Slim units, CITY MULTI units, and intermediate temperature units).

[4]-3. Mode selection setting

(1) Remote controller main/sub setting

- To switch the setting, press the [ON/OFF] button ⑩.
 - ① Main : The controller will be the main controller.
 - ② Sub : The controller will be the sub controller.

(2) Use of clock setting

- To switch the setting, press the [ON/OFF] button ⑩.
 - ① ON : The clock function can be used.
 - ② OFF : The clock function cannot be used.

(3) Timer function setting

- To switch the setting, press the [ON/OFF] button ⑩ (Choose one of the followings.).
 - ① WEEKLY TIMER (initial setting value): The weekly timer can be used.
 - ② AUTO OFF TIMER: The auto off timer can be used.
 - ③ SIMPLE TIMER: The simple timer can be used.
 - ④ TIMER MODE OFF: The timer mode cannot be used.

* When the use of clock setting is OFF, the "WEEKLY TIMER" cannot be used.



(4) Contact number setting for error situation

- To switch the setting, press the [⏻ ON/OFF] button ⑩.
 - ① CALL OFF : The set contact numbers are not displayed in case of error.
 - ② CALL **** * : The set contact numbers are displayed in case of error.
CALL_ : The contact number can be set when the display is as shown on the left.
- Setting the contact numbers
To set the contact numbers, follow the following procedures.
Move the flashing cursor to set numbers. Press the [TEMP. (▽) and (△)] button ⑨ to move the cursor to the right (left). Press the [⏻ CLOCK (▽) and (△)] button ⑩ to set the numbers.

[4]-4. Display change setting

(1) Temperature display °C/°F setting

- To switch the setting, press the [⏻ ON/OFF] button ⑩.
 - ① °C: The temperature unit °C is used.
 - ② °F: The temperature unit °F is used.

(2) Suction air temperature display setting

- To switch the setting, press the [⏻ ON/OFF] button ⑩.
 - ① ON : The suction air temperature is displayed.
 - ② OFF : The suction air temperature is not displayed.

(3) Automatic cooling/heating display setting

- To switch the setting, press the [⏻ ON/OFF] button ⑩.
 - ① ON : One of "Automatic cooling" and "Automatic heating" is displayed under the automatic mode is running.
 - ② OFF : Only "Automatic" is displayed under the automatic mode.





7 Specifications

Item	Details
Dimensions	120 (H) × 130 (W) × 19 (D) mm
Weight	0.2 kg
Power Source	10 to 13V DC (Supplied from indoor unit)
Power Consumption	0.3 W
Ambient Usage Environment	0° to 40°C, 30% to 90% relative humidity
Composition	PS





MITSUBISHI ELECTRIC



Deutsch

CITY MULTI Steuersystem
und Mitsubishi Mr. SLIM Klimaanlage

MA-Fernbedienung

PAR-21MAA

Bedienungshandbuch

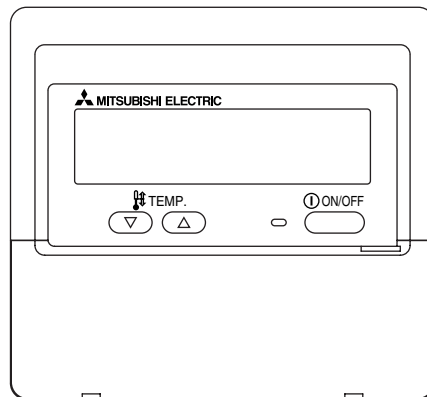

Bitte lesen Sie diese Anleitung sorgfältig durch und achten Sie darauf, dieses Gerät richtig zu verwenden. Bewahren Sie diese Anleitung für den zukünftigen Gebrauch sicher auf.

Geben Sie diese Anleitung und die dazugehörige Einbauanleitung an Personen weiter, die später dieses Gerät warten. Der Einbau und ein Standortwechsel dieses Geräts sollte nur von qualifizierten Personen durchgeführt werden. Wenn Endbenutzer versuchen, dieses Gerät einzubauen oder zu versetzen, kann dies zu unsicheren Bedingungen oder einem nicht ordnungsgemäßen Betrieb führen.



INHALT

1. Sicherheitsvorkehrungen	26
2. Bezeichnungen der Teile	28
3. Bildschirmkonfiguration	30
4. Einstellen des Wochentags und der Zeit	30
5. Verwenden der Fernbedienung	31
(1) So starten, stoppen, ändern Sie den Modus und stellen die Temperatur ein	31
(2) Lüftergeschwindigkeit, Richtung des Luftstroms und Belüftung ..	33
(3) Verwenden des Timers.....	35
① Verwenden des wöchentlichen Timers	35
② Verwenden des einfachen Timers	37
③ Verwenden des Auto-Off-Timers	39
(4) Sperren der Fernbedienungstasten (Beschränkung der Betriebsfunktionen)	41
(5) Weitere Anzeigen	42
6. Funktionsauswahl	44
7. Technische Daten	48



1 Sicherheitsvorkehrungen

- Vorsichtsmaßnahmen werden wie folgt gemäß der potentiellen Gefahrenstufe klassifiziert:

 WARNUNG	Kennzeichnet eine Bedingung oder einen Betrieb, die/der bei falschem Umgang zu schweren Verletzungen oder zu Todesfällen führen kann.
 VORSICHT	Kennzeichnet eine Bedingung oder einen Betrieb, die/der bei falschem Umgang zu Verletzungen oder zu Vermögensschäden führen kann.

WARNUNG

Versuchen Sie nicht, das Gerät selbst einzubauen.

Lassen Sie dieses Gerät von Ihrem Händler oder einem qualifizierten Techniker einbauen. Ein nicht ordnungsgemäßer Einbau kann zu Bränden, Stromschlägen oder anderen schweren Unfällen führen.

Achten Sie darauf, daß das Gerät richtig befestigt ist.

Achten Sie darauf, daß das Gerät richtig an einem stabilen Träger befestigt ist, damit nicht die Gefahr besteht, daß es herunterfällt.

Achten Sie auf die korrekte Nennspannung.

Eine falsche Spannung kann zu Bränden oder einem Ausfall des Geräts führen.

Schalten Sie dieses Gerät sofort ab, wenn der Betrieb ungewöhnlich verläuft.

Fortgesetzter Gebrauch kann zum Ausfall des Geräts, Stromschlägen oder Bränden führen.

Wenn Sie einen Brandgeruch oder eine andere Unregelmäßigkeit bemerken, schalten Sie den Netzschalter sofort aus und wenden Sie sich an Ihren Händler.

Versuchen Sie nicht, den Standort des Geräts selbst zu ändern.

Ein nicht ordnungsgemäßer Neueinbau kann zu Bränden, Stromschlägen oder anderen schweren Unfällen führen.

Lassen Sie den Standort dieses Geräts von Ihrem Händler oder einem qualifizierten Techniker ändern.

Entsorgen Sie dieses Gerät nicht selbst.

Bitte wenden Sie sich an den Händler, wenn Sie dieses Gerät wegwerfen möchten.

Versuchen Sie nicht, das Gerät selbst zu modifizieren oder zu reparieren.

Der Versuch einer Modifikation oder Reparatur kann zu Bränden, Stromschlägen oder schweren Unfällen führen. Bitte wenden Sie sich an Ihren Händler, wenn eine Reparatur erforderlich ist.

Stoppen Sie die Verwendung dieses Geräts, wenn es nicht richtig funktioniert (falls Fehlermeldungen erneut auftreten und das Gerät nicht wie erwartet läuft).

Fortgesetzter Gebrauch oder versuchter Gebrauch dieses Geräts kann zu Bränden oder einem Ausfall des Geräts führen. Fragen Sie Ihren Händler um Rat.





VORSICHT

Halten Sie gefährliche Materialien von diesem Gerät entfernt.

Bauen Sie dieses Gerät nicht an Orten ein, wo die Gefahr von leicht entzündlichen Gaslecks besteht. Das Vorhandensein von leicht entzündlichem Gas kann zu Explosionen oder Bränden führen.

Waschen Sie dieses Gerät nicht mit Wasser ab.

Das Abwaschen mit Wasser kann zu Stromschlägen oder einem Ausfall des Geräts führen.

Berühren Sie die Tasten nicht mit nassen Händen.

Dies kann zu Stromschlägen oder einem Ausfall des Geräts führen.

Verwenden Sie dieses Gerät nicht für Zwecke, für die es nicht gedacht ist.

Das Gerät ist für die Verwendung mit den Mitsubishi Air-Control-Systemen für Gebäude gedacht. Verwenden Sie es nicht mit anderen Systemen oder für einen anderen Zweck, da ein solcher Gebrauch zu einem nicht ordnungsgemäßen Betrieb führen kann.

Sprühen Sie kein Insektenabwehrmittel oder brennbare Substanzen auf das Gerät.

Halten Sie brennbare Sprays und Substanzen von diesem Gerät entfernt und sprühen Sie sie niemals direkt auf dieses Gerät. Der Kontakt mit oder die Nähe zu solchen Substanzen stellt eine Explosions- und Brandgefahr dar.

Verwenden Sie dieses Gerät nicht in ungeeigneten Umgebungen.

Verwenden Sie es nicht in Bereichen, in denen sich große Mengen Öl (Maschinenöl, usw.), Abgase oder Sulfidgase befinden. Solche Umgebungen können die Leistung verschlechtern oder den Ausfall des Geräts verursachen.

Verwenden Sie keine spitzen Gegenstände zum Drücken der Tasten.

Die Verwendung von spitzen Gegenständen kann zu Stromschlägen oder einem Ausfall des Geräts führen.

Verwenden Sie das Gerät nicht bei extremen Temperaturen.

Verwenden Sie es nur, wenn die Umgebungstemperatur sich innerhalb der in dieser Anleitung angegebenen Grenzen befindet. (Wenn die Anleitung keine Grenzen angibt, verwenden Sie es nur bei Temperaturen zwischen 0 °C und 40 °C.) Die Verwendung dieses Geräts bei Temperaturen außerhalb dieses Bereichs kann zu einem größeren Ausfall des Geräts führen.

Ziehen Sie nicht an den Kommunikationskabeln und verdrehen Sie sie nicht.

Ziehen an oder Verdrehen der Kabel kann zu Bränden oder einem Ausfall des Geräts führen.

Zerlegen Sie das Gerät nicht.

Wenn Sie versuchen, das Gerät zu zerlegen, kann dies zu Verletzungen aufgrund des Kontakts mit internen Teilen oder zu Bränden oder einem Ausfall des Geräts führen.

Wischen Sie das Gerät nicht mit Benzol, Lackverdünner oder chemischen Reinigungstüchern ab.

Diese Substanzen können zu Verfärbungen oder einem Ausfall des Geräts führen. Falls das Gerät erkennbar schmutzig ist, reinigen Sie es mit einem ausgewringenen Tuch, das mit einer Neutralreinigerlösung angefeuchtet wurde, und wischen Sie es dann mit einem trockenen Tuch ab.



2 Bezeichnungen der Teile

Display-Bereich

Für diese Erklärung werden alle Teile des Displays als beleuchtet dargestellt. Während dem tatsächlichen Betrieb sind nur die relevanten Elemente beleuchtet.

Zeigt den aktuellen Betrieb

Zeigt den Betriebsmodus, usw.
* Anzeige in mehreren Sprachen wird unterstützt.

Anzeige "Centrally Controlled"

Gibt an, daß der Betrieb der Fernbedienung durch eine Master-Steuerung deaktiviert wurde.

Anzeige "Timer is Off"

Gibt an, daß der Timer ausgeschaltet ist.

Temperatureinstellung

Zeigt die Zieltemperatur an.

Wochentag

Zeigt den aktuellen Wochentag an.

Zeit-/Timer-Anzeige

Zeigt die aktuelle Zeit an, außer der einfache oder der Auto-Off-Timer ist eingestellt. Falls der einfache oder der Auto-Off-Timer eingestellt ist, wird die Restzeit angezeigt.

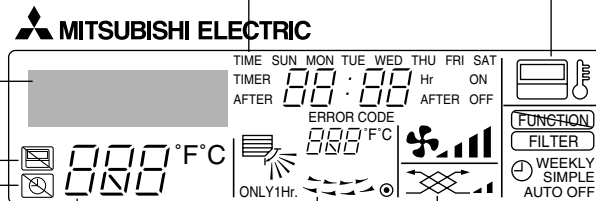

Anzeige der Luftrichtung nach oben/nach unten

Die Anzeige  gibt die Richtung der herausströmenden Luft an.

Anzeige "One Hour Only"

Wird angezeigt, wenn der Luftstrom im Modus COOL oder DRY auf schwach und abwärts eingestellt ist. (Der Betrieb unterscheidet sich je nach Modell.) Die Anzeige schaltet sich nach einer Stunde aus, wenn sich die Richtung des Luftstroms ebenfalls ändert.

Anzeige der Umgebungstemperatur

Zeigt die Umgebungstemperatur an.

Anzeige der Luftklappen

Gibt die Aktion der Schwingluftklappen an. Erscheint nicht, wenn die Luftklappe stationär ist.

● (Netz-Ein-Anzeige)

Gibt an, daß der Netzschalter eingeschaltet ist.

Anzeige "Sensor"

Wird angezeigt, wenn die Fernbedienung verwendet wird.

Anzeige "Locked"

Gibt an, daß die Tasten der Fernbedienung gesperrt wurden.

Anzeige "Clean The Filter"

Erscheint, wenn der Filter gereinigt werden muß.

Timer-Anzeigen

Die Anzeige erscheint, wenn der entsprechende Timer eingestellt ist.

Anzeige der Lüftergeschwindigkeit

Zeigt die ausgewählte Lüftergeschwindigkeit an.

Belüftungsanzeige

Erscheint, wenn das Gerät im Belüftungsmodus läuft.



Kontrollbereich

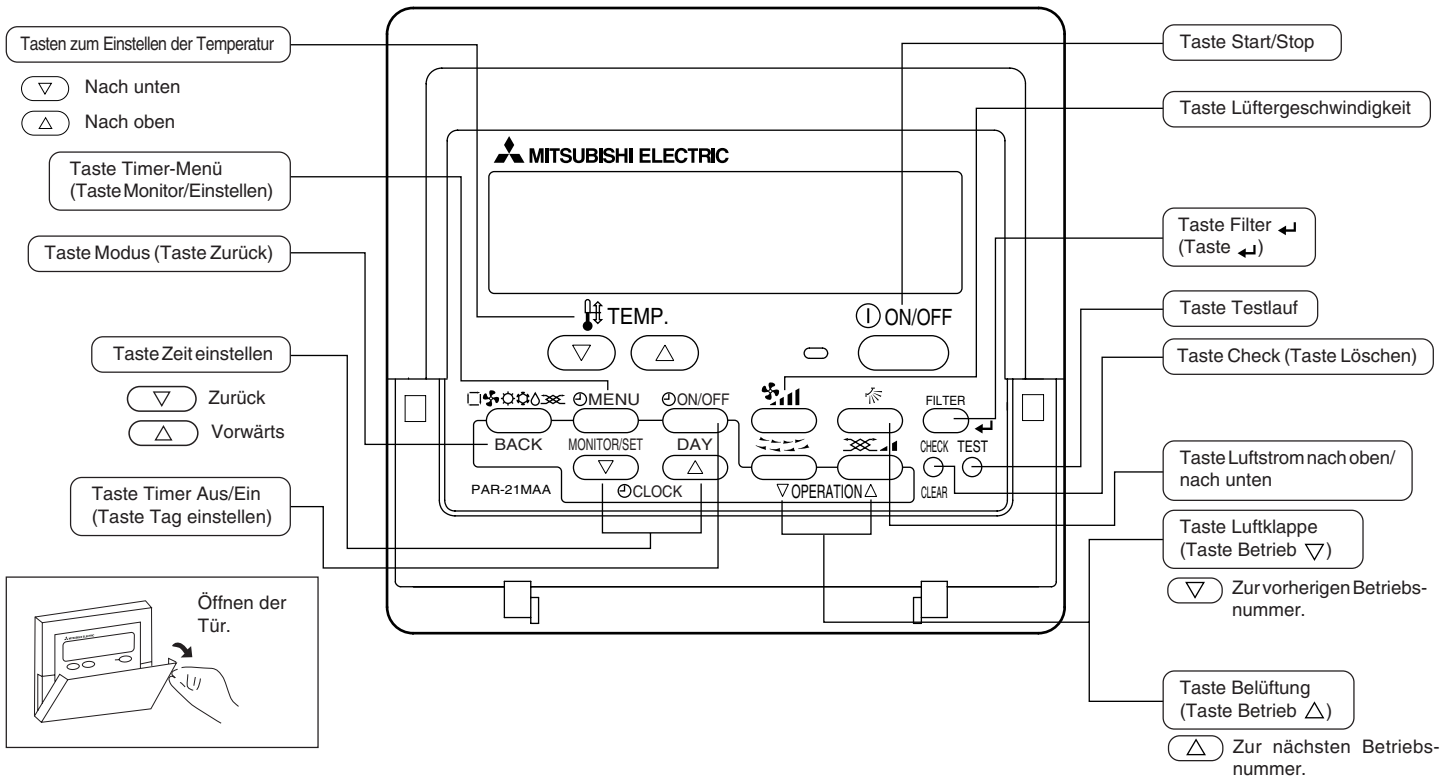

Hinweis:

- Wenn Sie eine Taste für eine Funktion drücken, die nicht im Innengerät installiert ist, zeigt die Fernbedienung die Meldung "Not Available". Wenn Sie die Fernbedienung verwenden, um mehrere Innengeräte zu steuern, erscheint diese Meldung nur, wenn die Funktion auf dem übergeordneten Gerät nicht vorhanden ist.



3 Bildschirmkonfiguration

Die Anzeigen in dieser Anleitung beziehen sich auf den Zustand, nachdem die Spracheinstellung mithilfe der Funktionsauswahl der Fernbedienung geändert wurde. In Abschnitt 6, Punkt [4]-1 sehen Sie, wie Sie die Spracheinstellung ändern. Die anfängliche Einstellung ist Englisch.

<Bildschirmtypen>

- Funktionsauswahl: Stellt die verfügbaren Funktionen und Bereiche auf der Fernbedienung ein (Timer-Funktionen, Betriebsbeschränkungen, usw.).
- Tag/Zeit einstellen: Stellt den aktuellen Wochentag und die Zeit ein.
- Standard-Kontrollbildschirme: Zeigt den Betriebsstatus des Klimaanlage-Systems und stellt ihn ein.
- Timer-Monitor: Zeigt den aktuell eingestellten Timer an (wöchentlicher Timer, einfacher Timer oder Auto-Off-Timer).
- Timer-Setup: Stellt den Betrieb eines der Timer ein (wöchentlicher Timer, einfacher Timer oder Auto-Off-Timer).

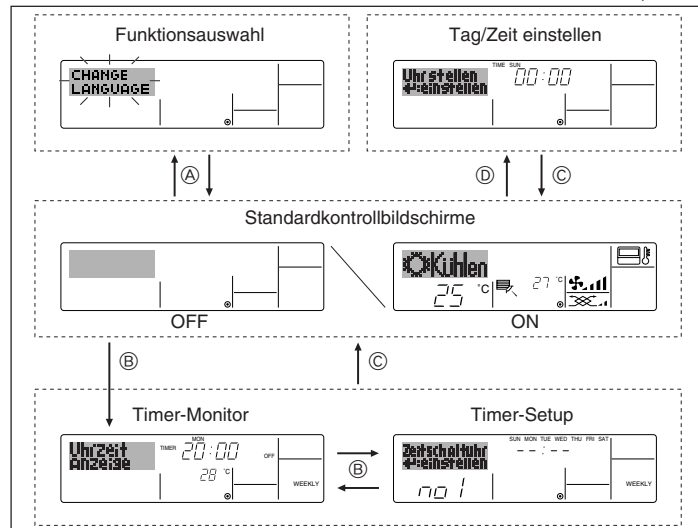

<So wechseln Sie den Bildschirm>

- Zu **A**: Halten Sie sowohl die Taste Modus als auch die Taste Timer Ein/Aus 2 Sekunden lang gedrückt.
- Zu **B**: Drücken Sie die Taste Timer-Menü.
- Zu **C**: Drücken Sie die Taste Modus (Zurück).
- Zu **D**: Drücken Sie eine der Tasten Zeit einstellen (∇ oder Δ).

4 Einstellen des Wochentags und der Zeit

- Verwenden Sie diesen Bildschirm um den aktuellen Wochentag und die Zeiteinstellung zu ändern.

Hinweis:

Der Tag und die Zeit erscheinen nicht, wenn die Uhr in der Funktionsauswahl deaktiviert wurde.

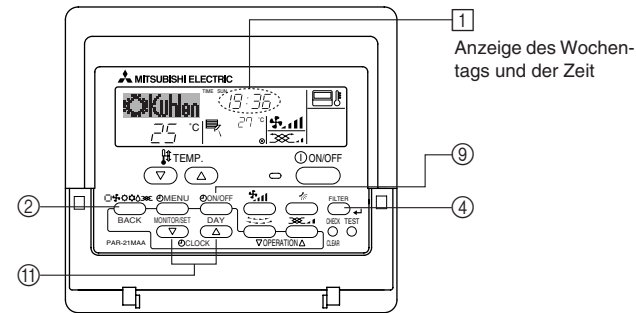

<So stellen Sie den Wochentag und die Zeit ein...>

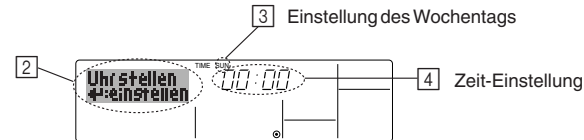

- Drücken Sie die Taste Zeit einstellen ∇ oder Δ (1), um (2) anzuzeigen.
- Drücken Sie die Taste Timer Ein/Aus (Tag einstellen) (9), um den Tag einzustellen.
* Mit jedem Drücken rückt die Anzeige unter (3) einen Tag vor: Sun → Mon → ... → Fri → Sat.
- Drücken Sie die entsprechenden Taste Zeit einstellen (11) nach Bedarf, um die Zeit einzustellen.
* Wenn Sie die Taste gedrückt halten, rückt die Zeit (unter (4)) zuerst in Minutenintervallen vor, dann in Zehn-Minuten-Intervallen und dann in Ein-Stunden-Intervallen.
- Nachdem Sie die entsprechenden Einstellungen unter Schritt 2 und 3 durchgeführt haben, drücken Sie die Taste Filter \leftarrow (4), um die Werte zu speichern.



Hinweis:

Ihre neuen Einträge unter Schritt 2 und 3 werden storniert, wenn Sie die Taste Modus (Zurück) ② drücken, bevor Sie die Taste Filter ↵ ④ drücken.

5. Drücken Sie die Taste Modus (Zurück) ②, um den Einstellvorgang abzuschließen. Die Anzeige kehrt zum Standardkontrollbildschirm zurück, auf dem ① jetzt die neue Einstellung für den Tag und die Zeit erscheint.

5 Verwenden der Fernbedienung

(1) So starten, stoppen, ändern Sie den Modus und stellen die Temperatur ein

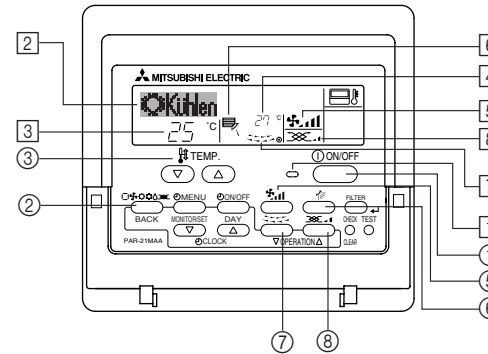

<So starten Sie den Betrieb>

- Drücken Sie die Taste Start/Stop ①.
 - Die Lampe EIN ① und der Anzeigebereich erscheinen.

Hinweis:

- Wenn das Gerät neu gestartet wird, sind die Anfangseinstellungen wie folgt.

		Fernbedienungseinstellungen	
Modus		Letzte Einstellung	
Temperatur-einstellung		Letzte Einstellung	
Lüfter-geschwindigkeit		Letzte Einstellung	
Luftstrom nach oben/ nach unten	Modus	COOL oder DRY	Horiz. Auslaß
		HEAT	Letzte Einstellung
		FAN	Horiz. Auslaß

<So stoppen Sie den Betrieb>

- Drücken Sie die Taste Start/Stop ① erneut.
 - Die Lampe EIN ① und der Display-Bereich verschwinden.



<Auswählen des Modus>

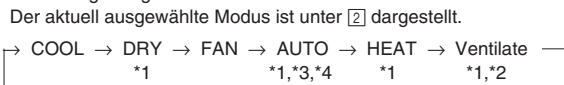

- Drücken Sie, während das Gerät läuft, die Taste Modus ② so oft wie nötig.
 - Mit jedem Drücken wird in den nächsten Modus in der unten dargestellten Reihenfolge umgeschaltet.



Hinweis:

- *1 Die Verfügbarkeit dieses Modus hängt von der Art des angeschlossenen Geräts ab.
- *2 Erscheint nur auf Mr. Slim-Geräten mit eingebauter Belüftungsfunktion.
- *3 Erscheint nicht, wenn der Auto-Modus in der Funktionsauswahl deaktiviert wurde. Informationen darüber, wie Sie diese Funktion einstellen, finden Sie in Abschnitt 6, Punkt [4]-2 (2).
- *4 HEAT und COOL erscheinen im AUTO-Modus nicht, wenn die Auto-Modus-Anzeige in der Funktionsauswahl deaktiviert wurde. Informationen darüber, wie Sie diese Funktion einstellen, finden Sie in Abschnitt 6, Punkt [4]-4 (3).

<So ändern Sie die Raumtemperatureinstellung...>

- So verringern Sie die Temperatur: Drücken Sie die Taste Temperatur einstellen  ③.
- So erhöhen Sie die Temperatur: Drücken Sie die Taste Temperatur einstellen  ③.
 - Mit jedem Drücken ändert sich die Einstellung um 1 °C. Die aktuelle Einstellung wird unter ③ angezeigt.
 - Die verfügbaren Bereiche sind wie folgt. *1,*2

COOL oder DRY mode	HEAT mode	AUTO mode	FAN
19 - 30 °C (67 - 87 °F) *3	17 - 28 °C (63 - 83 °F) *3	19 - 28 °C (67 - 83 °F) *3	Kann nicht eingestellt werden.

Hinweis:

- *1 Die verfügbaren Bereiche sind je nach Art des angeschlossenen Geräts verschieden (Mr.Slim, CITY MULTI, usw.).
- *2 Wenn Grenzen für den Temperaturbereich in der Funktionseinstellung eingestellt wurden, sind die verfügbaren Bereiche enger als oben dargestellt. Wenn Sie versuchen, einen Wert außerhalb des eingeschränkten Bereichs einzustellen, wird eine Meldung angezeigt, daß der Bereich zur Zeit eingeschränkt ist. Informationen darüber, wie Sie diese Bereichsgrenzen einstellen und löschen, finden Sie in Abschnitt 6, Punkt [4]-2 (3).
- *3 Falls die Funktionsauswahl so eingestellt ist, daß die Temperatur in Fahrenheit angezeigt wird. Informationen darüber, wie Sie °C oder °F auswählen, finden Sie in Abschnitt 6, Punkt [4]-4 (1).

<Anzeige der Umgebungstemperatur>



Während dem Betrieb wird die Einlaßtemperatur unter ④ angezeigt.

Hinweis:

- Der Anzeigebereich ist 8 °C bis 39 °C. Wenn die Temperatur unter 8 °C oder über 39 °C liegt, blinkt der entsprechende Wert (8 °C oder 39 °C) auf dem Display.
- Wenn Sie die Fernbedienung verwenden, um mehrere Innengeräte zu steuern, zeigt das Display die Temperatur am übergeordneten Gerät.
- Sie können auswählen, welcher Temperatursensor für das Erkennen der Temperatur verwendet werden soll: entweder der Sensor am Innengerät ("At Unit") oder der Sensor an der Fernbedienung ("At Remote"). Die Voreinstellung ist "At Unit". So ändern Sie den Ort des Sensor am Innengerät:
 - CITY MULTI-Modelle: Wenden Sie sich an Ihren Händler.
 - Mr.Slim-Modelle: Sehen Sie in der Installationsanleitung nach.
- Falls die Anzeige der Umgebungstemperatur in der Funktionsauswahl deaktiviert ist, erscheint die Umgebungstemperatur nicht. Informationen darüber, wie Sie diese Funktion aktivieren oder deaktivieren, finden Sie in Abschnitt 6, Punkt [4]-4 (2).
- Falls die Anzeige Fahrenheit in der Funktionsauswahl ausgewählt ist, zeigt das Display das Zeichen °F. Informationen darüber, wie Sie °C oder °F auswählen, finden Sie in Abschnitt 6, Punkt [4]-4 (1).

(2) Lüftergeschwindigkeit, Richtung des Luftstroms und Belüftung

<So ändern Sie die Lüftergeschwindigkeit...>



- Drücken Sie die Taste Lüftergeschwindigkeit  so oft wie nötig, während das System läuft.
 - Jedes Drücken ändert die Stärke. Die aktuell ausgewählte Geschwindigkeit ist unter  dargestellt.
 - Die Änderungsreihenfolge und die verfügbaren Einstellungen sind wie folgt.

FAN SPEED	Anzeige
Modell mit 4 Geschwindigkeiten	Auto → Geschwindigkeit 1 → Geschwindigkeit 2 → Geschwindigkeit 3 → Geschwindigkeit 4
Modell mit 3 Geschwindigkeiten	Auto → Geschwindigkeit 1 → Geschwindigkeit 2 → Geschwindigkeit 3
Modell mit 2 Geschwindigkeiten	Auto → Geschwindigkeit 1 → Geschwindigkeit 2

Hinweis:

- Die Anzahl der verfügbaren Lüftergeschwindigkeiten hängt von der Art des angeschlossenen Geräts ab. Beachten Sie außerdem, daß einige Geräte die Einstellung "Auto" nicht haben.
- In den folgenden Fällen unterscheidet sich die vom Gerät erzeugte tatsächliche Lüftergeschwindigkeit von der auf der Fernbedienungsanzeige angezeigten Geschwindigkeit:
 1. Während das Display "STAND BY" oder "DEFROST" anzeigt.
 2. Sofort nach Starten des HEAT-Modus (während das System darauf wartet, daß sich der Modus ändert).
 3. Im HEAT-Modus, wenn die Raumtemperatur höher als die Temperatureinstellung ist.
 4. Wenn sich das Gerät im DRY-Modus befindet.

<So ändern Sie die Richtung des Luftstroms (nach oben/nach unten)>

- Drücken Sie, während das Gerät läuft, die Taste Luftstrom nach oben/nach unten  nach Bedarf.
 - Jedes Drücken ändert die Richtung. Die aktuelle Richtung wird unter  angezeigt.
 - Die Änderungsreihenfolge und die verfügbaren Einstellungen sind wie folgt:

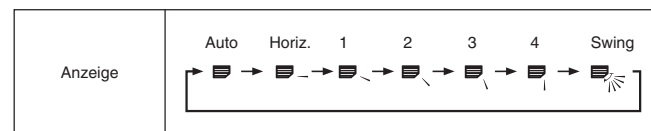



- * Beachten Sie, daß sich während dem Schwingbetrieb die Richtungsanzeige auf dem Bildschirm nicht synchron mit den Richtungsklappen am Gerät ändert.
- * Einige Modelle unterstützen Richtungseinstellungen nicht.

Hinweis:

- Die verfügbaren Richtungen hängen von der Art des angeschlossenen Geräts ab. Beachten Sie außerdem, daß einige Geräte die Einstellung "Auto" nicht haben.
- In den folgenden Fällen unterscheidet sich die tatsächliche Luftrichtung von der Richtung, die auf der Fernbedienungsanzeige angezeigt wird:
 1. Während das Display "STAND BY" oder "DEFROST" anzeigt.
 2. Sofort nach Starten des Heizmodus (während das System darauf wartet, daß sich der Modus ändert).
 3. Im Heizmodus, wenn die Raumtemperatur höher als die Temperatureinstellung ist.

<So ändern Sie die Luftrichtung (nach links/nach rechts)>

- Drücken Sie die Taste Luftklappe  nach Bedarf.
 - Das Bild Luftklappe  erscheint. Mit jedem Drücken der Taste wird die Einstellung wie folgt umgeschaltet.

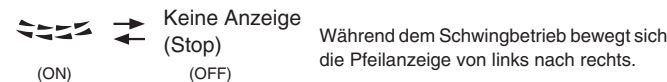



<Verwenden der Belüftung>

Bei Mr.Slim-Modellen

- So betreiben Sie den Ventilator zusammen mit dem Innengerät:
 - Drücken Sie die Start/Stop-Taste ①.
 - Die Anzeige Vent erscheint auf dem Bildschirm (unter ⑧). Der Ventilator arbeitet jetzt immer automatisch, wenn das Innengerät läuft.
- So lassen Sie den Ventilator unabhängig laufen:
 - Drücken Sie die Taste Modus ②, bis  auf dem Display erscheint. Dadurch startet der Ventilator.
- So ändern Sie die Ventilatorstärke:
 - Drücken Sie die Taste Belüftung ③ nach Bedarf.
 - Mit jedem Drücken wird die Einstellung wie unten dargestellt umgeschaltet.

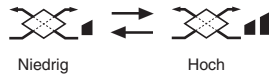

Bei CITY MULTI-Modellen

- So betreiben Sie den Ventilator zusammen mit dem Innengerät:
 - Drücken Sie die Taste Start/Stop ①.
 - Die Anzeige Vent erscheint auf dem Bildschirm (unter ⑧). Der Ventilator arbeitet jetzt immer automatisch, wenn das Innengerät läuft.
- So betreiben Sie den Ventilator nur, wenn das Innengerät ausgeschaltet ist:
 - Drücken Sie die Taste Belüftung ③, während das Innengerät ausgeschaltet ist.
 - Die Lampe Ein (unter ①) und die Anzeige Belüftung (unter ⑧) erscheinen.
- So ändern Sie die Ventilatorstärke:
 - Drücken Sie die Taste Belüftung ③ nach Bedarf.
 - Mit jedem Drücken wird die Einstellung wie unten dargestellt umgeschaltet.

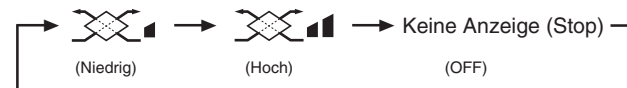

Hinweis:

- Bei einigen Modellkonfigurationen kann sich der Lüfter des Innengeräts einschalten, auch wenn Sie den Ventilator so eingestellt haben, daß er unabhängig läuft.



(3) Verwenden des Timers

Dieser Abschnitt erklärt, wie Sie den Timer einstellen und verwenden. Sie können die Funktionsauswahl verwenden, um auszuwählen, welchen der drei Timer Sie verwenden möchten: ① Wöchentlicher Timer, ② Einfacher Timer oder ③ Auto-Off-Timer.

Informationen darüber, wie Sie die Funktionsauswahl einstellen, finden Sie in Abschnitt 6, Punkt [4]–[3] (3).

① Verwenden des wöchentlichen Timers

- Der wöchentliche Timer kann verwendet werden, um bis zu acht Betriebsarten für jeden Tag der Woche einzustellen.
 - Jede Betriebsart kann aus Folgendem bestehen: EIN/AUS-Zeit zusammen mit einer Temperatureinstellung oder nur EIN/AUS-Zeit oder nur Temperatureinstellung.
 - Wenn die aktuelle Zeit eine vom Timer eingestellte Zeit erreicht, führt die Klimaanlage die vom Timer eingestellte Aktion durch.
- Die Einteilung der Zeiteinstellung für diesen Timer ist 1 Minute.

Hinweis:

- *1. Der wöchentliche Timer/einfache Timer/Auto-Off-Timer können nicht gleichzeitig eingestellt werden.
- *2. Der wöchentliche Timer funktioniert nicht, wenn eine der folgenden Bedingungen wirksam ist.

Die Timerfunktion ist ausgeschaltet; das System befindet sich in einem unnormalen Zustand; ein Testlauf wird durchgeführt; die Fernbedienung führt einen Selbstcheck oder einen Fernbedienungscheck durch; der Benutzer stellt gerade eine Funktion ein; der Benutzer stellt gerade einen Timer ein; der Benutzer stellt gerade den aktuellen Wochentag oder die Zeit ein; das System wird zentral gesteuert. (Das System führt insbesondere dann keine Betriebsarten durch (Gerät ein, Gerät aus oder Temperatureinstellung), die während diesen Bedingungen deaktiviert sind.)

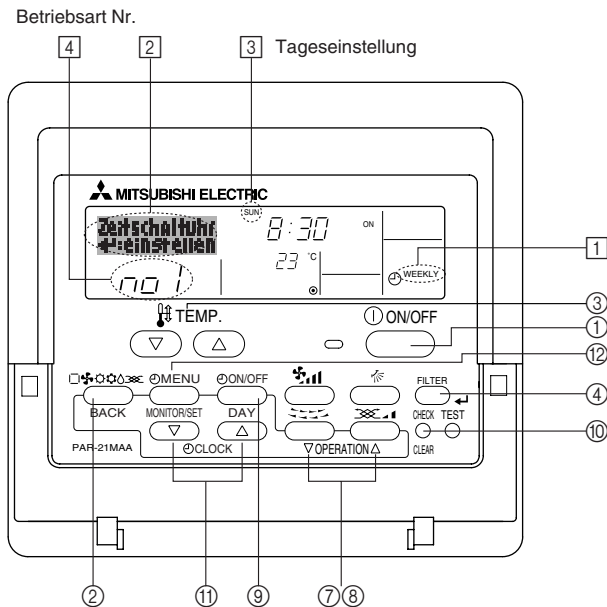

<So stellen Sie den wöchentlichen Timer ein>

1. Achten Sie darauf, daß Sie sich im Standardkontrollbildschirm befinden und daß die Anzeige für den wöchentlichen Timer ① auf dem Display angezeigt wird.
2. Drücken Sie die Taste Timer-Menü ⑫, so daß "Set Up" auf dem Bildschirmerscheint (unter ②). (Beachten Sie, daß mit jedem Tastendruck die Anzeige zwischen "Set Up" und "Monitor" umgeschaltet wird.)
3. Drücken Sie die Taste Timer Ein/Aus (Tag einstellen) ⑨, um den Tag einzustellen. Mit jedem Drücken geht die Anzeige unter ③ zur nächsten Einstellung in der folgenden Reihenfolge: "Sun Mon Tues Wed Thurs Fri Sat" → "Sun" → ... → "Fri" → "Sat" → "Sun Mon Tues Wed Thurs Fri Sat"...
4. Drücken Sie die Taste Betrieb ∇ oder △ (⑦ oder ⑧) so oft wie nötig, um die entsprechende Betriebsnummer auszuwählen (1 bis 8) ④.

* Mit Ihren Eingaben unter Schritt 3 und 4 wählen Sie eine der Zellen aus der unten dargestellten Matrix. (Die Fernbedienungsanzeige auf der linken Seite zeigt, wie das Display aussieht, wenn Betrieb 1 für Sonntag auf die unten angegebenen Werte eingestellt ist.)

Setup-Matrix

Betr.-Nr.	Sunday	Monday	...	Saturday	
No. 1	• 8:30 • ON • 23 °C				-> <Einstellungen von Betrieb 1 für Sonntag> Klimaanlage um 8.30 Uhr mit auf 23 °C eingestellter Temperatur starten.
No. 2	• 10:00 • OFF	• 10:00 • OFF	• 10:00 • OFF	• 10:00 • OFF	
...					
No. 8					-> <Einstellung von Betrieb 2 für jeden Tag> Klimaanlage um 10.00 Uhr ausschalten.

Hinweis:

Durch Einstellen des Tags auf "Sun Mon Tues Wed Thurs Fri Sat", können Sie festlegen, daß derselbe Betrieb jeden Tag zur selben Zeit durchgeführt wird. (Beispiel: Betrieb 2 oben, der für jeden Tag der Woche gleich ist.)

<Einstellen des wöchentlichen Timers>

Zeigt die Zeiteinstellung [5] an [6] Zeigt die ausgewählte Betriebsart an (EIN oder AUS)
* Erscheint nicht, wenn die Betriebsart nicht eingestellt ist.

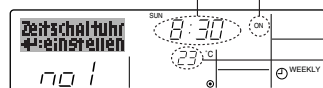

[7] Zeigt die Temperatureinstellung an
* Erscheint nicht, wenn die Temperatur nicht eingestellt ist.

- Drücken Sie die entsprechende Taste Zeit einstellen [5] so oft wie nötig, um die gewünschte Zeit einzustellen (unter [5]).
* Wenn Sie die Taste gedrückt halten, rückt die Zeit zuerst in Minutenintervallen, dann in Zehn-Minuten-Intervallen und dann in Ein-Stunden-Intervallen vor.
- Drücken Sie die Taste EIN/AUS [6], um die gewünschte Betriebsart auszuwählen (EIN oder AUS) unter [6].
* Jedes Drücken ändert die nächste Einstellung in der folgenden Reihenfolge: keine Anzeige (keine Einstellung) → "ON" → "OFF".
- Drücken Sie die entsprechende Taste Temperatur einstellen [7], um die gewünschte Temperatur einzustellen (unter [7]).
* Jedes Drücken ändert die Einstellung in der folgenden Reihenfolge: keine Anzeige (keine Einstellung) ⇔ 24 ⇔ 25 ⇔ ... ⇔ 29 ⇔ 30 ⇔ 12 ⇔ ... ⇔ 23 ⇔ keine Anzeige.
(Verfügbarer Bereich: Der Bereich für die Einstellung ist 12 °C bis 30 °C. Der tatsächliche Bereich, über den die Temperatur gesteuert werden kann, variiert jedoch entsprechend des Typs des angeschlossenen Geräts.)
- Nachdem Sie die entsprechenden Einstellungen unter Schritt 5, 6 und 7 durchgeführt haben, drücken Sie die Taste Filter [4], um die Werte zu speichern.
Um die aktuell eingestellten Werte für den ausgewählten Betrieb einzustellen, drücken Sie die Taste Check (Löschen) [1] einmal kurz.
* Die angezeigte Zeiteinstellung ändert sich zu "—:—" und die Ein/Aus- und Temperatureinstellungen verschwinden.
(Um alle wöchentlichen Timer-Einstellungen gleichzeitig zu löschen, halten Sie die Taste Check (Löschen) [1] mindestens zwei Sekunden lang gedrückt. Das Display beginnt zu blinken, wodurch angezeigt wird, daß alle Einstellungen gelöscht wurden.)

Hinweis:

Ihre neuen Einträge werden storniert, wenn Sie die Taste Modus (Zurück) [2] drücken, bevor Sie die Taste Filter [4] drücken.
Wenn Sie zwei oder mehr unterschiedliche Betriebsarten für genau dieselbe Zeit eingestellt haben, wird nur die Betriebsart mit der höchsten Betriebsart-Nr. ausgeführt.

- Wiederholen Sie die Schritte 3 bis 8 nach Bedarf, um so viele der verfügbaren Zellen auszufüllen, wie Sie möchten.
- Drücken Sie die Taste Modus (Zurück) [2], um zum Standardkontrollbildschirm zurückzukehren und den Einstellvorgang zu beenden.
- Um den Timer zu aktivieren, drücken Sie die Taste Timer Ein/Aus [9], so daß die Anzeige "Timer Off" vom Bildschirm verschwindet. **Achten Sie darauf, daß die Anzeige "Timer Off" verschwunden ist.**
* Wenn es keine Timer-Einstellungen gibt, blinkt die Anzeige "Timer Off" auf dem Bildschirm.

<So zeigen Sie den wöchentlichen Timer an>

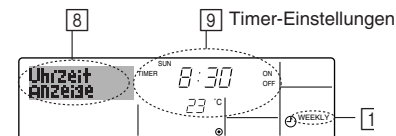

- Achten Sie darauf, daß die wöchentliche Timer-Anzeige auf dem Bildschirm sichtbar ist (unter [1]).
- Drücken Sie die Taste Timer-Menü [2], so daß "Monitor" auf dem Bildschirm erscheint (unter [8]).
- Drücken Sie die Taste Timer Ein/Aus (Tag einstellen) [9] so oft wie nötig, um den Tag einzustellen, den Sie anzeigen möchten.
- Drücken Sie die Taste Betrieb [7] oder [8] so oft wie nötig, um den auf dem Display angezeigten Timer-Betrieb zu ändern (unter [9]).
* Mit jedem Drücken gelangen Sie zur nächsten Timer-Betriebsart in der Reihenfolge der Zeiteinstellung.
- Um den Monitor zu schließen und zum Standardkontrollbildschirm zurückzukehren, drücken Sie die Taste Modus (Zurück) [2].

<So schalten Sie den wöchentlichen Timer aus>

Drücken Sie die Taste Timer Ein/Aus [9], so daß "Timer Off" unter [10] erscheint.

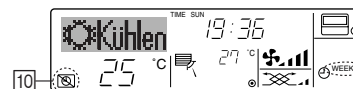

<So schalten Sie den wöchentlichen Timer ein>

Drücken Sie die Taste Timer Ein/Aus [9], so daß die Anzeige "Timer Off" (unter [10]) verschwindet.

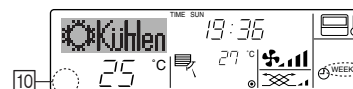

② Verwenden des einfachen Timers

■ Sie haben drei Möglichkeiten, den einfachen Timer einzustellen.

- Nur Startzeit: Die Klimaanlage startet, wenn die eingestellte Zeit vergangen ist.
- Nur Stopzeit: Die Klimaanlage stoppt, wenn die eingestellte Zeit vergangen ist.
- Start- und Stopzeiten: Die Klimaanlage startet und stoppt, wenn die entsprechenden Zeiten vergangen sind.

■ Der einfache Timer (Start und Stop) kann nur einmal innerhalb eines Zeitraums von 72 Stunden eingestellt werden. Die Zeiteinstellung erfolgt in Stunden-Schritten.

Hinweis:

*1. Der wöchentliche Timer/einfache Timer/Auto-Off-Timer können nicht gleichzeitig eingestellt werden.

*2. Der einfache Timer funktioniert nicht, wenn eine der folgenden Bedingungen wirksam ist:

Die Timerfunktion ist ausgeschaltet; das System befindet sich in einem unnormalen Zustand; ein Testlauf wird durchgeführt; die Fernbedienung führt einen Selbstcheck oder eine Diagnose durch; der Benutzer wählt gerade eine Funktion aus; der Benutzer stellt gerade den Timer ein; das System wird zentral gesteuert. (Unter diesen Bedingungen ist der Ein/Aus-Betrieb deaktiviert.)

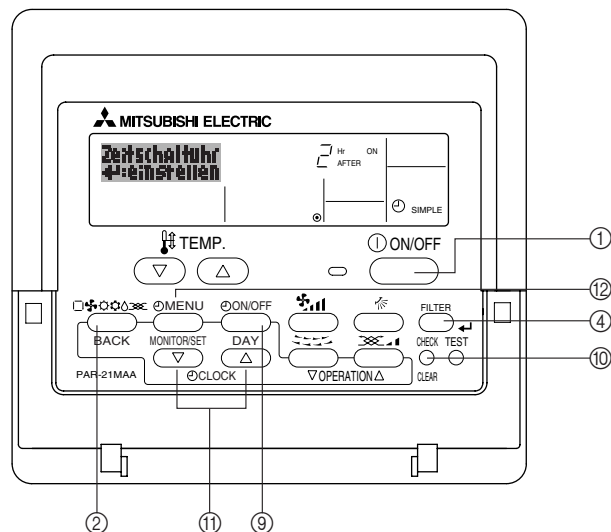

<So stellen Sie den einfachen Timer ein>

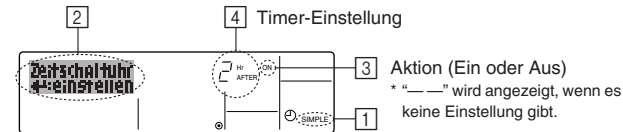

1. Achten Sie darauf, daß Sie sich im Standardkontrollbildschirm befinden und daß die Anzeige des einfachen Timers auf dem Display angezeigt wird (unter ①). Wenn etwas anderes als der einfache Timer angezeigt wird, stellen Sie den SIMPLE TIMER mit Hilfe der Timer-Funktionseinstellung der Funktionsauswahl ein (siehe 6.[4]-3 (3)).
2. Drücken Sie die Taste Timer-Menü (⑫), so daß "Set Up" auf dem Bildschirm erscheint (unter ②). (Beachten Sie, daß mit jedem Tastendruck die Anzeige zwischen "Set Up" und "Monitor" umgeschaltet wird.)
3. Drücken Sie die Taste EIN/AUS (⑨), um die aktuelle EIN- oder AUS-Einstellung des einfachen Timers anzuzeigen. Drücken Sie die Taste einmal, um die restliche Zeit unter EIN anzuzeigen, und dann noch einmal, um die restliche Zeit unter AUS anzuzeigen. (Die Anzeige EIN/AUS erscheint unter ③.)
 - "EIN"-Timer: Die Klimaanlage startet den Betrieb, wenn die angegebene Anzahl Stunden vergangen ist.
 - "AUS"-Timer: Die Klimaanlage stoppt den Betrieb, wenn die angegebene Anzahl Stunden vergangen ist.
4. Wenn "ON" oder "OFF" unter ③ angezeigt wird: Drücken Sie die entsprechende Taste Zeit einstellen (⑪) so oft wie nötig, um die Stunden auf EIN (falls "ON" angezeigt wird) oder die Stunden auf AUS (falls "OFF" angezeigt wird) unter ④ einzustellen.
 - Verfügbarer Bereich: 1 bis 72 Stunden
5. Um sowohl die Zeiten für EIN als auch für AUS einzustellen, wiederholen Sie die Schritte 3 und 4.
 - * Beachten Sie, daß die AUS- und EIN-Zeiten nicht auf denselben Wert eingestellt werden können.
6. So löschen Sie die aktuelle EIN- oder AUS-Einstellung: Zeigen Sie die EIN- oder AUS-Einstellung (siehe Schritt 3) an und drücken Sie dann die Taste Check (Löschen) (⑩), so daß die Zeiteinstellung zu "—" unter ④ zurückkehrt. (Wenn Sie nur eine EIN-Einstellung oder nur eine AUS-Einstellung verwenden wollen, achten Sie darauf, daß die Einstellung, die Sie nicht verwenden möchten, als "—" angezeigt wird.)
7. Nach Durchführung der oben angegebenen Schritte 3 bis 6 drücken Sie die Taste Filter (④), um den Wert zu speichern.

Hinweis:

Ihre neuen Einstellungen werden storniert, wenn Sie die Taste Modus (Zurück) (②) drücken, bevor Sie die Taste Filter (④) drücken.

8. Drücken Sie die Taste Modus (Zurück) (②), um zum Standardkontrollbildschirm zurückzukehren.
9. Drücken Sie die Taste Timer Ein/Aus (⑨), um den Timer-Countdown zu starten. Wenn der Timer läuft, wird der Timer-Wert auf dem Display angezeigt. **Achten Sie darauf, ob der Timer-Wert sichtbar und richtig ist.**

<Anzeigen der aktuellen Einstellungen des einfachen Timers>

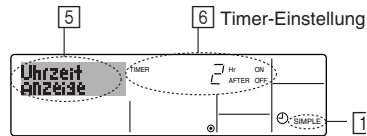

1. Achten Sie darauf, daß die Anzeige des einfachen Timers auf dem Bildschirm sichtbar ist (unter 1).
2. Drücken Sie die Taste Timer-Menü (2), so daß "Monitor" auf dem Bildschirm erscheint (unter 5).
 - Falls der einfache EIN- oder AUS-Timer läuft, erscheint der aktuelle Timer-Wert unter 6.
 - Falls die EIN- und AUS-Werte beide eingestellt wurden, erscheinen beide Werte abwechselnd.
3. Drücken Sie die Taste Modus (Zurück) (2), um die Monitoranzeige zu schließen und zum Standardkontrollbildschirm zurückzukehren.

<So schalten Sie den einfachen Timer aus...>

Drücken Sie die Taste Timer Ein/Aus (3), so daß die Timer-Einstellung nicht mehr auf dem Bildschirm erscheint (unter 7).

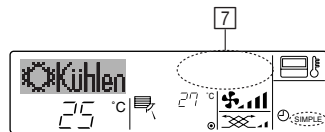

<So starten Sie den einfachen Timer...>

Drücken Sie die Taste Timer Ein/Aus (3), so daß die Timer-Einstellungen unter 7 sichtbar sind.

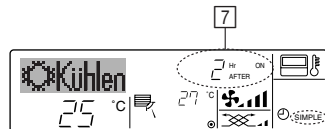

Beispiele

Falls die EIN- und AUS-Zeiten beide im einfachen Timer eingestellt wurden, werden der Betrieb und die Anzeige wie unten dargestellt.

Beispiel 1:

Starten Sie den Timer, wobei die EIN-Zeit früher als die AUS-Zeit eingestellt ist.
 EIN-Einstellung: 3 Stunden
 AUS-Einstellung: 7 Stunden

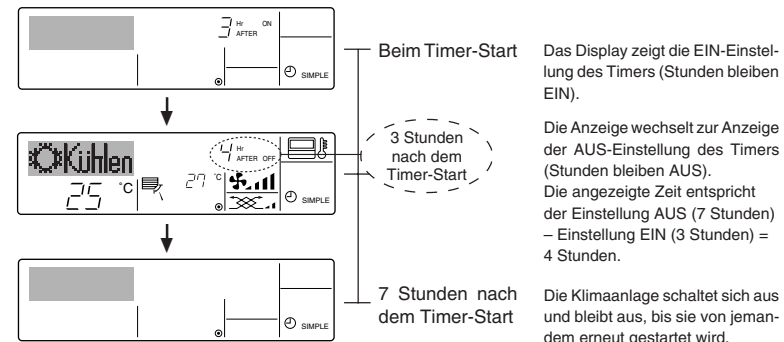

Beispiel 2:

Starten Sie den Timer, wobei die AUS-Zeit vor der EIN-Zeit liegt.
 EIN-Einstellung: 5 Stunden
 AUS-Einstellung: 2 Stunden

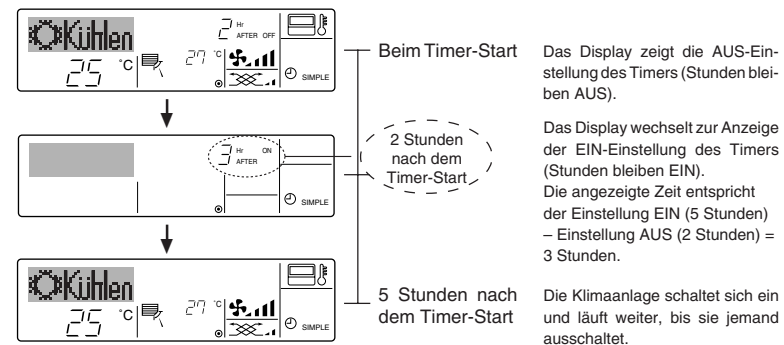

③ Verwenden des Auto-Off-Timers

- Dieser Timer beginnt den Countdown, wenn die Klimaanlage startet, und schaltet die Klimaanlage aus, wenn die eingestellte Zeit abgelaufen ist.
- Die verfügbaren Einstellungen gehen in 30-Minuten-Intervallen von 30 Minuten bis zu 4 Stunden.

Hinweis:

- *1. Der wöchentliche Timer/einfache Timer/Auto-Off-Timer können nicht gleichzeitig eingestellt werden.
- *2. Der Auto-Off-Timer funktioniert nicht, wenn eine der folgenden Bedingungen wirksam ist:
Die Timerfunktion ist ausgeschaltet; das System befindet sich in einem unnormalen Zustand; ein Testlauf wird durchgeführt; die Fernbedienung führt einen Selbstcheck oder eine Diagnose durch; der Benutzer wählt gerade eine Funktion aus; der Benutzer stellt gerade den Timer ein; das System wird zentral gesteuert. (Unter diesen Bedingungen ist der Ein/Aus-Betrieb deaktiviert.)

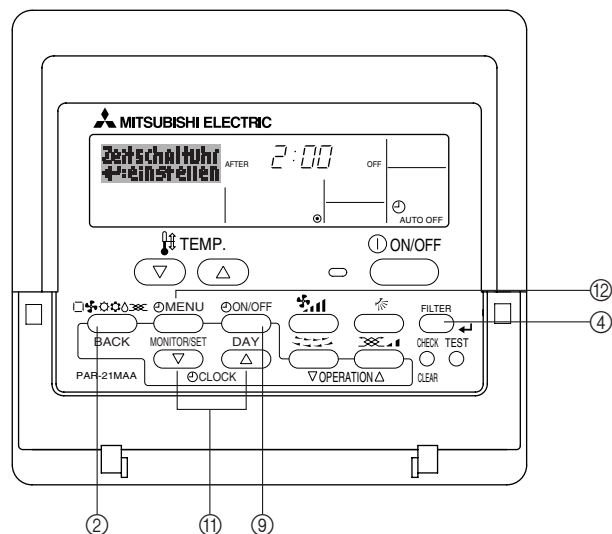

<So stellen Sie den Auto-Off-Timer ein>

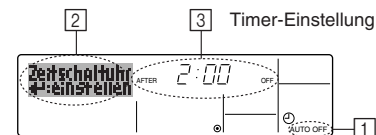

1. Achten Sie darauf, daß Sie sich im Standardkontrollbildschirm befinden und daß die Anzeige "Auto Off Timer" auf dem Display angezeigt wird (unter ①).
2. Halten Sie die Taste Timer-Menü (③) 3 Sekunden lang gedrückt, so daß "Set Up" auf dem Bildschirm erscheint (unter ②). (Beachten Sie, daß mit jedem Tastendruck die Anzeige zwischen "Set Up" und "Monitor" umgeschaltet wird.)
3. Drücken Sie die entsprechende Taste Zeit einstellen (①) so oft wie nötig, um die OFF-Zeit einzustellen (unter ③).
4. Drücken Sie die Taste Filter (④), um die Einstellung zu speichern.

Hinweis:

Ihr Eintrag wird storniert, wenn Sie die Taste Modus (Zurück) (②) drücken, bevor Sie die Taste Filter (④) drücken.

5. Drücken Sie die Taste Modus (Zurück) (②), um den Einstellvorgang zu beenden und zum Standardkontrollbildschirm zurückzukehren.
6. Falls die Klimaanlage bereits läuft, beginnt der Timer sofort mit dem Countdown. **Achten Sie darauf, zu überprüfen, ob die Timer-Einstellung richtig auf dem Display erscheint.**

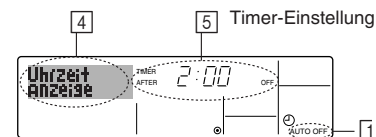

<Überprüfen der aktuellen Einstellung des Auto-Off-Timers>





1. Achten Sie darauf, daß "Auto Off" auf dem Bildschirm sichtbar ist (unter ①).
2. Halten Sie die Taste Timer-Menü (⑤) 3 Sekunden lang gedrückt, so daß "Monitor" auf dem Bildschirm angegeben wird (unter ④).
 - Der Timer, der noch beendet werden muß, erscheint unter ⑤.
3. Um den Monitor zu schließen und zum Standardkontrollbildschirm zurückzukehren, drücken Sie die Taste Modus (Zurück) (②).



<So schalten Sie den Auto-Off-Timer aus...>

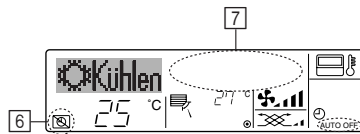



- Halten Sie die Taste Timer Ein/Aus  3 Sekunden lang gedrückt, so daß "Timer Off" erscheint (unter ) und der Timer-Wert (unter ) verschwindet.

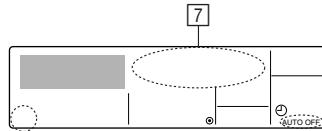

- Oder schalten Sie die Klimaanlage selbst aus. Der Timer-Wert (unter ) verschwindet vom Bildschirm.



<So starten Sie den Auto-Off-Timer...>

- Halten Sie die Taste Timer Aus/Ein  3 Sekunden lang gedrückt. Die Anzeige "Timer Off" erscheint (unter ) und die Timer-Einstellung erscheint auf dem Display (unter ) .
- Oder schalten Sie die Klimaanlage ein. Der Timer-Wert erscheint unter .

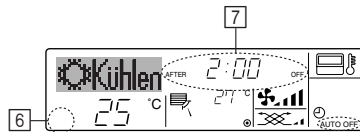

(4) Sperren der Fernbedienungstasten (Beschränkung der Betriebsfunktionen)

■ Wenn Sie möchten, können Sie die Tasten der Fernbedienung sperren. Sie können die Funktionsauswahl der Fernbedienung verwenden, um auszuwählen, welche Art von Sperre Sie verwenden möchten. (Informationen zur Auswahl des Sperrtyps finden Sie in Abschnitt 6, Punkt [4]-2 (1).)

Sie können eine der zwei folgenden Sperrarten verwenden:

- ① Alle Tasten sperren: Sperrt alle Tasten auf der Fernbedienung.
- ② Alle außer EIN/AUS sperren: Sperrt alle Tasten außer der Taste EIN/AUS.

Hinweis:

Die Anzeige "Locked" erscheint auf dem Bildschirm, um anzugeben, daß die Tasten zur Zeit gesperrt sind.

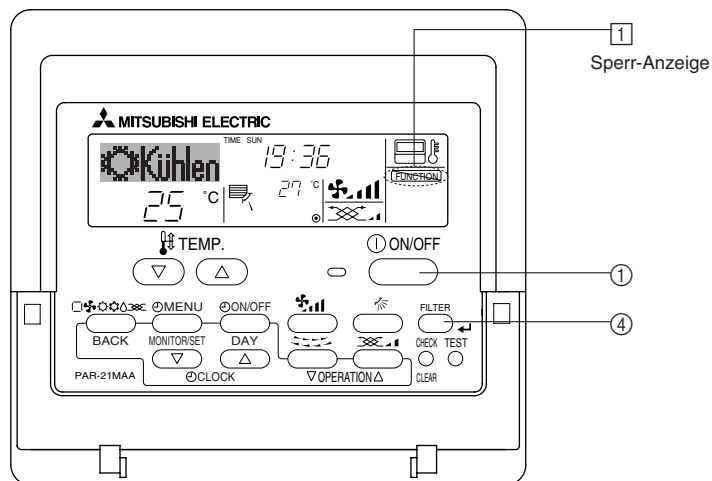

<So sperren Sie die Tasten>

1. Halten Sie die Taste Filter ④ zusammen mit der Taste EIN/AUS ① 2 Sekunden lang gedrückt. Die Anzeige "Locked" erscheint auf dem Bildschirm (unter ①) und zeigt an, daß die Sperre jetzt aktiv ist.

* Wenn das Sperren in der Funktionsauswahl deaktiviert wurde, zeigt der Bildschirm die Meldung "Not Available" an, wenn Sie die Tasten wie oben beschrieben drücken.

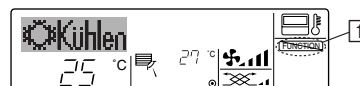

- Wenn Sie eine gesperrte Taste drücken, blinkt die Anzeige "Locked" (unter ①) auf dem Display.

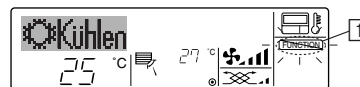

<So entsperren Sie die Tasten>

1. Halten Sie die Taste Filter ④ zusammen mit der Taste EIN/AUS ① 2 Sekunden lang gedrückt – die Anzeige "Locked" verschwindet vom Bildschirm (unter ①).

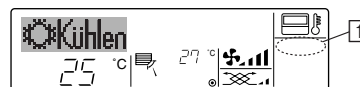

(5) Weitere Anzeigen

<Zentral gesteuert>

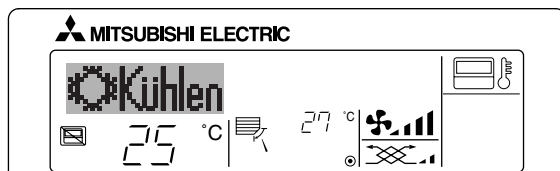

- Anzeigt, wenn der Betrieb von der Zentralsteuerung usw. kontrolliert wird. Nachfolgend werden eingeschränkte Operationen gezeigt.
 - EIN/AUS (inkl. Timerbetrieb)
 - Betriebsart
 - Temperatureinstellung

Hinweis:

Kann auch individuell eingeschränkt sein.

<Blinkende Modus-Anzeige>

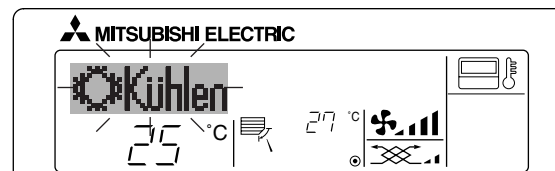

- Bei Dauerblinken
Wird angezeigt, wenn eine andere Innenanlage an eine Außenanlage angeschlossen ist, die bereits in einer anderen Betriebsart arbeitet. Abstimmung mit der Betriebsart der anderen Innenanlage.
- Wenn Modus geschaltet wird, nachdem die Anzeige blinkt
Anzeigt, wenn die Betriebsart für jede Saison durch die Zentralsteuerung usw. eingeschränkt wird. Andere Betriebsart benutzen.

<“Filter” blinkt>

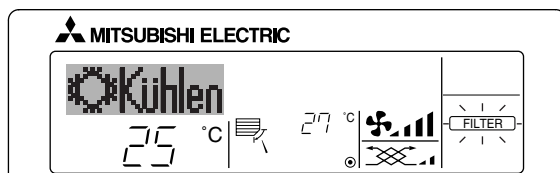

- Anzeige, daß der Filter gereinigt werden muß.
Filter reinigen.
- “FILTER”-Anzeige zurücksetzen
Wird nach dem Reinigen des Filters die Taste [FILTER] zweimal hintereinander gedrückt, wird die Anzeige gelöscht und zurückgesetzt.

Hinweis:

- Werden zwei oder mehr Innenanlagen gesteuert, kann die Reinigungsperiode entsprechend der Filtertypen unterschiedlich sein. Wird die Reinigungsperiode der Hauptanlage erreicht, wird “FILTER” angezeigt. Ist die Anzeige Filter ausgeschaltet, ist die kumulierte Zeit zurückgesetzt.
- “FILTER” zeigt die Reinigungsperiode an, in der die Klimaanlage unter allgemeinen inneren Luftbedingungen in einer bestimmten Zeit betrieben wurde. Da der Grad der Verunreinigung von den Umgebungsbedingungen abhängig ist, muß der Filter entsprechend gereinigt werden.
- Die kumulative Zeit der Reinigungsperiode der Filter unterscheidet sich nach den entsprechenden Modellen.

<Blinkende Fehlercodes>

Bei CITY MULTI-Modellen

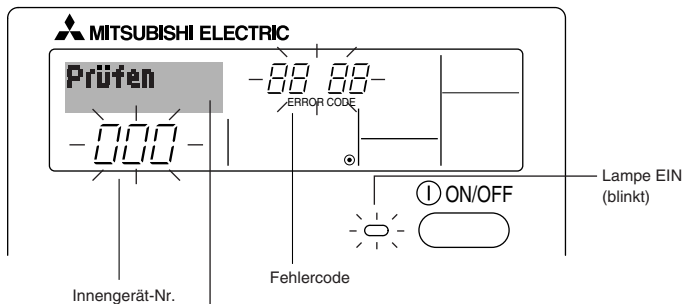

Bei Mr.Slim-Modellen

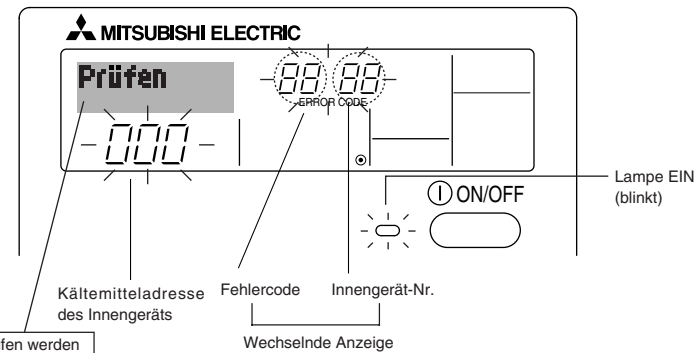

Wenn Sie eine Telefonnummer eingegeben haben, die bei Auftreten eines Problems angerufen werden sollte, zeigt der Bildschirm diese Nummer an. (Sie können dies in der Funktionsauswahl einrichten. Informationen dazu finden Sie in Abschnitt 6.)

- Falls sowohl die Lampe EIN als auch der Fehlercode blinken: Dies bedeutet, daß die Klimaanlage gestört ist und der Betrieb gestoppt wurde (und nicht wiederaufgenommen werden kann). Notieren Sie sich die angegebene Gerätenummer und den Fehlercode und schalten Sie dann die Netztaiste der Klimaanlage aus und rufen Sie Ihren Händler oder Servicetechniker.

Bei CITY MULTI-Modellen

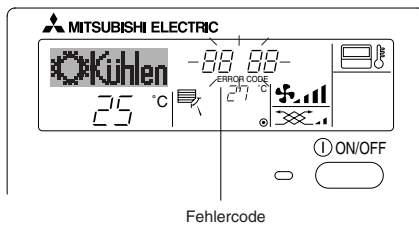

Bei Mr.Slim-Modellen

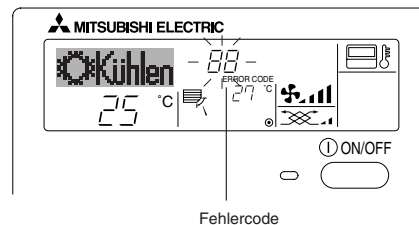

Wenn die Taste Check gedrückt ist:

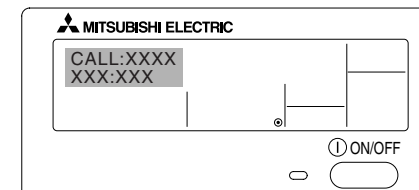

- Wenn nur der Fehlercode blinkt (während die Lampe EIN leuchtet): Der Betrieb läuft weiter, es kann jedoch ein Problem mit dem System vorliegen. In diesem Fall sollten Sie den Fehlercode notieren und Ihren Händler oder Servicetechniker um Rat fragen.
- * Falls Sie eine Telefonnummer eingegeben haben, die bei Auftreten eines Problems angerufen werden soll, drücken Sie die Taste Check und die Nummer wird auf dem Bildschirm angezeigt. (Sie können dies in der Funktionsauswahl einrichten. Informationen dazu finden Sie in Abschnitt 6.)

6 Funktionsauswahl

Funktionsauswahl an der Fernbedienung

Die Einstellung der folgenden Fernbedienungsfunktionen kann mit dem Auswahlmodus der Fernbedienungsfunktion geändert werden. Ändern Sie die Einstellung nach Bedarf.

Eintrag 1	Eintrag 2	Eintrag 3 (Inhalt der Einstellungen)
1. Sprache ändern ("CHANGE LANGUAGE")	Einstellung der angezeigten Sprache	<ul style="list-style-type: none"> Anzeige in mehreren Sprachen ist möglich
2. Funktionsgrenzen ("Funktion auswählen")	(1) Einstellung der Funktionsgrenzen bei der Bedienung (Operation Lock) ("Sperr-Funktion")	<ul style="list-style-type: none"> Einstellung der Funktionsgrenzen bei der Bedienung (Operation Lock)
	(2) Einstellung der Benutzung der Betriebsart Automatisch ("Auswahl autobetrieb")	<ul style="list-style-type: none"> Einstellung, ob die Betriebsart "Automatisch" benutzt wird oder nicht
	(3) Einstellung der Temperaturgrenzen ("Limit temp Funktion")	<ul style="list-style-type: none"> Einstellung des Temperaturbereichs (Maximum, Minimum)
3. Auswahl der Betriebsart ("Betriebsart wählen")	(1) Haupt-/Nebenfunktion der Fernbedienung ("Haupt/Nebencontroller")	<ul style="list-style-type: none"> Auswahl der Funktion als Haupt-/Nebenfernbedienung * Wenn zwei Fernbedienungen in einer Gruppe angeschlossen sind, muss eine der beiden als Nebengerät arbeiten.
	(2) Benutzung der Uhreinstellung ("Uhr")	<ul style="list-style-type: none"> Einstellung, ob die Zeitfunktionen benutzt werden oder nicht
	(3) Einstellung der Timer-Funktion ("Wochenzeit schalt uhr")	<ul style="list-style-type: none"> Einstellen des Timer-Typs
	(4) Kontaktnummer für den Fall von Fehlfunktionen ("CALL.")	<ul style="list-style-type: none"> Anzeige der Kontaktnummer für den Fall von Fehlfunktionen Einstellen der Telefonnummer
4. Änderung der Anzeige ("Anzeige betriebsart")	(1) Temperatureinstellung in °C/°F ("Wechsel °C/°F")	<ul style="list-style-type: none"> Einstellen der Temperatureinheit der Anzeige (°C oder °F)
	(2) Einstellung der Anzeige der Luftansaugtemperatur ("Raum TEMP gewählt")	<ul style="list-style-type: none"> Einstellung, ob die Temperatur der (angesaugten) Innenluft angezeigt wird oder nicht
	(3) Einstellung der automatischen Kühl-/Heizanzeige ("Auto Betrieb C/H")	<ul style="list-style-type: none"> Einstellung, ob "Cooling" oder "Heating" (Kühlen/Heizen) in der Betriebsart Automatisch angezeigt werden oder nicht

[Flussdiagramm der Funktionsauswahl]

[1] Stoppen Sie die Klimaanlage, um den Funktionsauswahlmodus der Fernbedienung zu starten → [2] Wählen Sie aus Eintrag 1 aus. → [3] Wählen Sie aus Eintrag 2 aus. → [4] Nehmen Sie die Einstellung vor. (Einzelheiten werden in Eintrag 3 angegeben) → [5] Einstellung abgeschlossen. → [6] Umschaltung der Anzeige auf Normalbetrieb. (Ende)

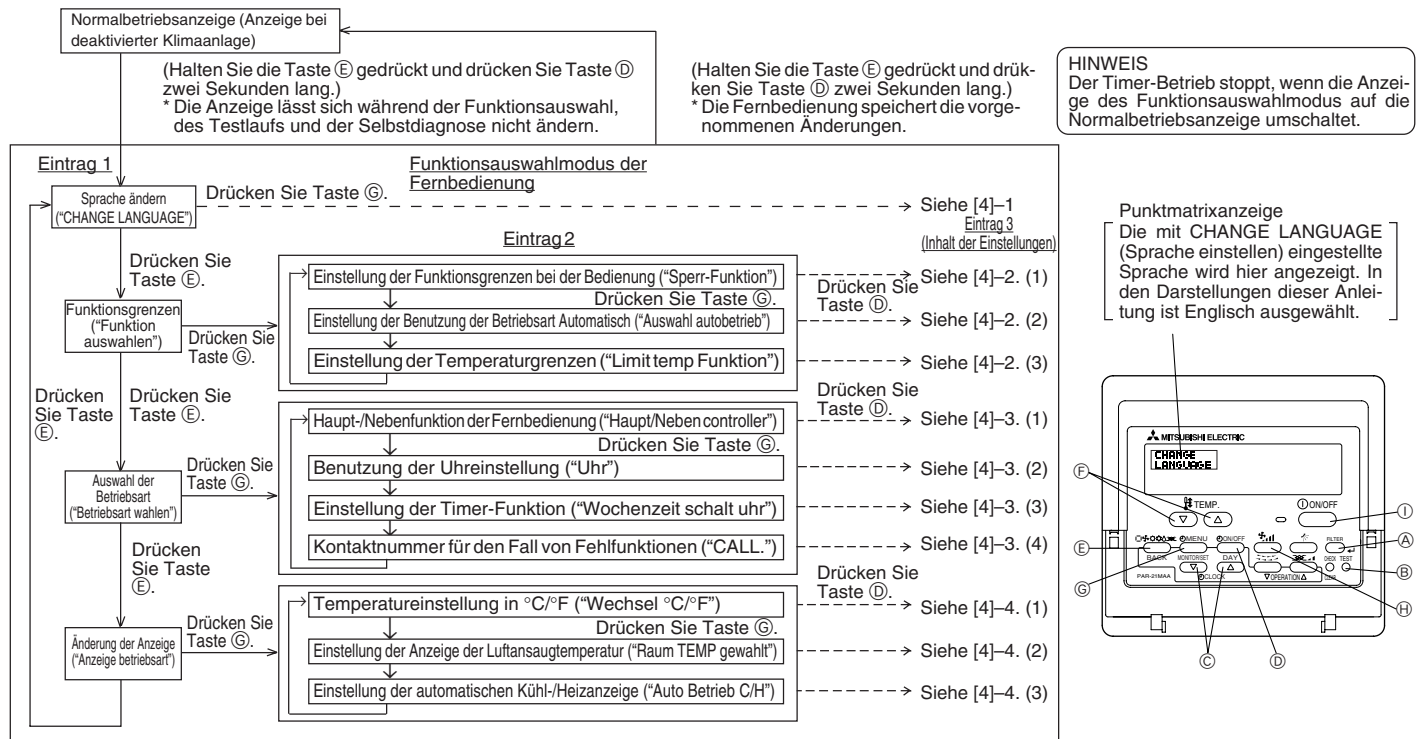



[Genaue Einstellung]

[4]–1. Einstellung CHANGE LANGUAGE (Sprache ändern)

Die Sprache des Punktmatrix-Displays kann eingestellt werden.

- Drücken Sie die Taste [⊖ MENU], ⊕ um die Sprache einzustellen.
 - ① Japanisch (JP), ② Englisch (GB), ③ Deutsch (D), ④ Spanisch (E),
 - ⑤ Russisch (RU), ⑥ Italienisch (I), ⑦ Chinesisch (CH), ⑧ Französisch (F)

[4]–2. Funktionsgrenzen

(1) Einstellung der Funktionsgrenzen bei der Bedienung (Operation Lock)

- Zur Umschaltung der Einstellung drücken Sie die Taste [⊖ ON/OFF] ⊕.
 - ① no1 : Die Einstellung der Bedienungssperre (Operation Lock) gilt für alle Tasten außer der [⊖ ON/OFF]-Taste.
 - ② no2 : Die Einstellung der Bedienungssperre gilt für alle Tasten.
 - ③ OFF (Anfängliche Einstellungswert): Die Einstellung der Bedienungssperre wird nicht vorgenommen.

* Damit die Bedienungssperre (Operation Lock) in der normalen Anzeige gültig ist, müssen Sie die [FILTER]-Taste gedrückt halten und währenddessen die Taste [⊖ ON/OFF] zwei Sekunden lang drücken, nachdem Sie die obige Einstellung durchgeführt haben.

(2) Einstellung der Benutzung der Betriebsart Automatisch

Wenn die Fernbedienung an einem Gerät angeschlossen ist, bei dem ein automatischer Betrieb möglich ist, können die folgenden Einstellungen vorgenommen werden.

- Zur Umschaltung der Einstellung drücken Sie die Taste [⊖ ON/OFF] ⊕.
 - ① ON (Anfängliche Einstellungswert): Die Betriebsart Automatisch wird angezeigt, wenn diese Betriebsart ausgewählt wird.
 - ② OFF: Die Betriebsart Automatisch wird nicht angezeigt, wenn diese Betriebsart ausgewählt wird.

(3) Einstellung der Temperaturgrenzen

Nach dieser Einstellung kann die Temperatur im eingestellten Bereich verändert werden.

- Zur Umschaltung der Einstellung drücken Sie die Taste [⊖ ON/OFF] ⊕.
 - ① Limit Kuhl Temp : Der Temperaturbereich kann in der Betriebsart Kühlen/Trocknen geändert werden.
 - ② Limit Heiz Temp : Der Temperaturbereich kann in der Betriebsart Heizen geändert werden.
 - ③ Limit Auto Temp : Der Temperaturbereich kann in der Betriebsart Automatisch geändert werden.
 - ④ OFF (Anfangseinstellung): Die Temperaturbereichsgrenzen sind nicht aktiv.

- * Wenn eine andere Einstellung als OFF gewählt wird, werden die Temperaturbereichsgrenzen für Kühlen, Heizen und automatischen Betrieb gleichzeitig eingestellt. Der Bereich kann jedoch nicht begrenzt werden, wenn der eingestellte Temperaturbereich sich nicht geändert hat.
- Um die Temperatur zu erhöhen oder zu verringern, drücken Sie die Taste [⬆ TEMP. (▽) oder (△)] ⊕.
- Um die Obergrenze und die Untergrenze einzustellen, drücken Sie die Taste [⬆] ⊕ (Gebläsegeschwindigkeit). Die ausgewählte Einstellung blinkt, und die Temperatur kann eingestellt werden.
- Einstellbarer Bereich

Betriebsart Kühlen/Trocknen:	Untergrenze: 19°C bis 30°C	Obergrenze: 30°C bis 19°C
Betriebsart Heizen:	Untergrenze: 17°C bis 28°C	Obergrenze: 28°C bis 17°C
Betriebsart Automatisch:	Untergrenze: 19°C bis 28°C	Obergrenze: 28°C bis 19°C
- * Der einstellbare Bereich hängt vom angeschlossenen Gerät ab. (Mr.-Slim-Geräte, CITY MULTI-Geräte und Zwischentemperaturgeräte)

[4]–3. Einstellen der Auswahl der Betriebsart

(1) Haupt-/Nebenfunktion der Fernbedienung

- Zur Umschaltung der Einstellung drücken Sie die Taste [⊖ ON/OFF] ⊕.
 - ① Haupt : Die Fernbedienung fungiert als Hauptfernbedienung.
 - ② Neben : Die Fernbedienung fungiert als Nebenfernbedienung.

(2) Benutzung der Uhreinstellung

- Zur Umschaltung der Einstellung drücken Sie die Taste [⊖ ON/OFF] ⊕.
 - ① ON : Die Clock-Funktion kann benutzt werden.
 - ② OFF : Die Clock-Funktion kann nicht benutzt werden.

(3) Einstellung der Timer-Funktion

- Zur Umschaltung der Einstellung drücken Sie die Taste [⊖ ON/OFF] ⊕ (Wählen Sie einen der folgenden Einträge aus.).
 - ① Wochenzeit schalt uhr (Anfängliche Einstellungswert): Der Wochen-Timer kann benutzt werden.
 - ② Auto Zeit funktion Aus : Der Auto-Off-Timer kann benutzt werden.
 - ③ Einfache zeit funktion : Der einfache Timer kann benutzt werden.
 - ④ Zeitschaltuhr Aus : Der Timer-Modus kann nicht benutzt werden.
- * Wenn die Verwendung der Clock-Einstellung auf OFF steht, kann "Wochenzeit schalt uhr" nicht benutzt werden.





(4) Kontaktnummer für den Fall von Fehlfunktionen

- Zur Umschaltung der Einstellung drücken Sie die Taste [⊖ ON/OFF] ⊕.
 - ① CALL OFF : Die eingestellten Kontaktnummern werden im Falle von Fehlfunktionen nicht angezeigt.
 - ② CALL **** * : Die eingestellten Kontaktnummern werden im Falle von Fehlfunktionen angezeigt.
 - CALL_ : Die Kontaktnummer kann eingegeben werden, wenn das Display so aussieht wie links gezeigt.
- Eingabe der Kontaktnummern
Zur Eingabe der Kontaktnummern gehen Sie wie folgt vor.
Bewegen Sie den blinkenden Cursor auf die eingestellten Nummern. Drücken Sie die Taste [⏴ TEMP. (▽) und (△)] ⊕, um den Cursor nach rechts (links) zu bewegen. Drücken Sie die Taste [⊖ CLOCK (▽) und (△)] ⊕, um die Nummern einzustellen.

[4]–4. Einstellung der Anzeige

(1) Temperatureinstellung in °C/°F

- Zur Umschaltung der Einstellung drücken Sie die Taste [⊖ ON/OFF] ⊕.
 - ① °C : Für die Temperatur wird die Einheit Celsius (°C) verwendet.
 - ② °F : Für die Temperatur wird die Einheit Fahrenheit (°F) verwendet.

(2) Einstellung der Anzeige der Luftansaugtemperatur

- Zur Umschaltung der Einstellung drücken Sie die Taste [⊖ ON/OFF] ⊕.
 - ① ON : Die Temperatur der Ansaugluft wird angezeigt.
 - ② OFF : Die Temperatur der Ansaugluft wird nicht angezeigt.

(3) Einstellung der automatischen Kühl-/Heizanzeige

- Zur Umschaltung der Einstellung drücken Sie die Taste [⊖ ON/OFF] ⊕.
 - ① ON : Entweder "Automatic cooling" (Automatisches Kühlen) oder "Automatic heating" (Automatisches Heizen) wird in der Betriebsart Automatisch angezeigt.
 - ② OFF : Nur "Automatic" wird in der Betriebsart Automatisch angezeigt.





7 Technische Daten

Eintrag	Angaben
Abmessungen	120 (H) × 130 (W) × 19 (D) mm
Gewicht	0,2 kg
Stromquelle	10 bis 13 V DC (vom Innengerät geliefert)
Stromverbrauch	0,3 W
Betriebsumgebung	0° bis 40°C, 30% bis 90% relative Feuchtigkeit
Zusammensetzung	PS





MITSUBISHI ELECTRIC



Système de contrôle CITY MULTI et commande à distance MA pour climatiseurs Mitsubishi ultra minces Mr. SLIM.

Français

Commande à distance MA PAR-21MAA

Livret d'instructions

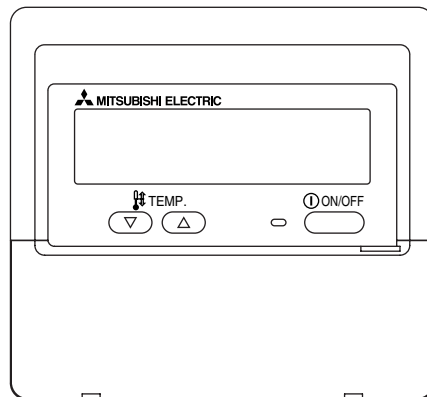

Veillez lire attentivement ces instructions et veiller à utiliser correctement cet équipement. Conservez ces instructions afin de pouvoir vous y rapporter le cas échéant. Veillez à transmettre ces instructions ainsi que les instructions de d'installation correspondantes à toute personne qui serait chargée de l'entretien de cet équipement par la suite. L'installation et le déplacement de cet équipement ne doit être effectué que par un personnel qualifié. Toute tentative par un utilisateur final pour installer ou déplacer cet équipement peut être source de conditions dangereuses ou de dysfonctionnement.



TABLE DES MATIERES

1. Précautions d'usage	50
2. Nomenclature	52
3. Configuration d'écran	54
4. Régler le jour de la semaine et l'heure	54
5. Utiliser la télécommande	55
(1) Comment Démarrer, Arrêter, Changer de mode et Ajuster la température	55
(2) Vitesse de ventilateur, direction de l'air, et ventilation	57
(3) Utiliser le programmateur	59
① Utiliser le programmateur hebdomadaire	59
② Utiliser le programmateur simple	61
③ Utiliser le programmateur Arrêt Auto	63
(4) Verrouiller les boutons de la télécommande (limite de fonctionnement d'opération)	65
(5) Autres indications	66
6. Sélection des fonctions	68
7. Spécifications	72



1 Précautions d'usage

- Les précautions sont classées comme suit, selon le danger potentiel.

 AVERTISSEMENT	Indique une condition ou une opération qui, si elle est mal gérée, peut provoquer des blessures graves ou la mort.
 PRECAUTION	Indique une condition ou une opération qui, si elle est mal gérée, peut provoquer des blessures corporels ou des dégâts matériels.

AVERTISSEMENT

N'essayez pas d'installer cet équipement vous-même.

Veillez demander à votre revendeur ou à un ingénieur qualifié d'effectuer cette opération. Une mauvaise installation peut déclencher un feu, des chocs électriques ou des accidents graves.

Veillez à ce que cet équipement ait été convenablement accroché.

Veillez à ce que cet équipement ait été convenablement accroché à un support solide, afin qu'il ne risque pas de tomber.

Veillez à ce qu'il dispose de l'alimentation indiquée.

Ne pas respecter la tension indiquée peut être cause d'incendie ou de défaillance de l'équipement.

Éteignez cet équipement immédiatement s'il fonctionne de manière anormale.

Continuer à l'utiliser peut entraîner une défaillance, des chocs électriques, ou un incendie.

Si vous constatez une odeur de brûlé ou tout autre dysfonctionnement, coupez l'alimentation immédiatement et consultez votre revendeur.

N'essayez pas de réinstaller cet équipement vous-même ailleurs.

Une mauvaise réinstallation peut déclencher un feu, des chocs électriques ou des accidents graves.

Veillez demander à votre revendeur ou à un ingénieur qualifié d'effectuer cette réinstallation.

Ne jetez pas vous-même cet équipement.

Veillez consulter votre revendeur, quand il sera temps de vous débarrasser de cet équipement.

N'essayez pas de modifier ou de réparer cet équipement vous-même

Une tentative de modification ou de réparation peut déclencher un feu, des chocs électriques ou des accidents graves. Veillez consulter votre revendeur en cas de réparations nécessaires.

cessez d'utiliser cet équipement s'il ne fonctionne pas correctement (messages d'erreur récurrents et l'unité ne fonctionne pas comme vous vous y attendiez).

Continuer à l'utiliser, ou tenter de l'utiliser dans un tel cas peut être cause d'incendie ou de défaillance de l'équipement. Demandez son avis à votre revendeur.





PRECAUTION

Éloignez toute matière dangereuse de cet équipement.

N'installez pas cet équipement dans un lieu où il y a un risque de fuite de gaz combustible. La présence de gaz combustible peut provoquer une explosion ou un feu.

Ne lavez pas cet équipement à l'eau.

Un lavage à l'eau peut être cause de choc électrique ou de défaillance de l'équipement.

Ne touchez pas les boutons avec les mains mouillées.

Cela pourrait vous causer un choc électrique ou une défaillance de l'équipement.

N'utilisez pas cet équipement à quelque chose pour lequel il n'a pas été conçu.

Cet équipement doit être utilisé avec les systèmes de contrôle d'aération de bâtiment Mitsubishi. Veuillez ne l'utiliser avec aucun autre système, à aucun autre usage, cela pourrait provoquer des dysfonctionnements.

Ne vaporisez pas d'insecticide ou de substance combustible sur cet équipement.

Conservez vos vaporisateurs et substances combustibles loin de cet équipement, et ne dirigez jamais le jet d'un vaporisateur directement sur cet équipement. Le contact ou la proximité de telles substances représente un risque d'explosion ou d'incendie.

N'utilisez pas cet équipement dans un environnement inadapté.

Ne l'utilisez pas dans des zones où se trouvent de grandes quantités d'huile (de machine, etc.), de gaz d'échappement ou de sulfure. De tels environnements peuvent altérer les performances ou être cause de défaillances de l'équipement.

N'utilisez pas d'objets pointus pour appuyer sur les boutons.

L'usage d'objets pointus peut entraîner des chocs électriques ou une défaillance de l'équipement.

Ne pas utiliser en cas de températures extrêmes.

N'utiliser que quand la température ambiante est dans les limites indiquées sur les instructions. (Si les instructions n'indiquent aucune limite, n'utiliser que lors de températures comprises entre 0 °C et 40 °C.) Utiliser cet équipement à des températures différentes peut causer des dysfonctionnements majeurs.

Ne pas tirer ou tordre les câbles de communication.

Tirer ou tordre un câble peut provoquer un incendie ou une défaillance de l'équipement.

Ne pas démonter.

Toute tentatives de démontage pourrait entraîner un contact avec des éléments internes et les endommager, causer un incendie ou une défaillance de l'équipement.

N'essuyez pas cet équipement avec du benzène, du diluant ou des tissus nettoyants chimiques.

Ces substances peuvent être cause de décoloration ou de défaillance. Si l'équipement devient particulièrement sale, nettoyez-le avec un chiffon soigneusement essoré, humidifié d'un solvant neutre dilué dans de l'eau, puis essuyez avec un chiffon sec.



2 Nomenclature

Section de l'affichage

Pour cette explication, toutes les parties de l'affichage sont montrées allumées. Lors du fonctionnement réel, seuls les éléments correspondants seront allumés.

Indique l'opération en cours

Montre le mode de fonctionnement, etc.
* les affichages peuvent être en plusieurs langues.

Témoin "Commande centrale"

Indique que le fonctionnement de la commande à distance a été désactivée par une commande maîtresse.

Témoin "Programmeur éteint"

Indique que le programmeur est éteint.

Réglage de température

Indique la température souhaitée.

Jour de la semaine

Indique le jour de la semaine.

Affichage heure/programmeur

Affiche l'heure, à moins que le programmeur simple ou arrêt auto soit activé.
Si le programmeur simple ou arrêt auto est en activé, l'affichage indique le temps restant.

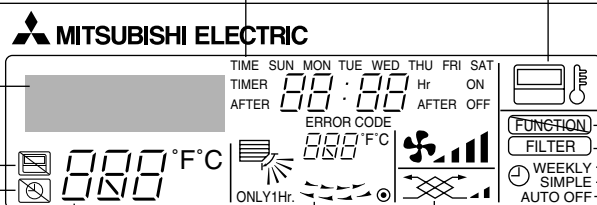

Témoin de montée/descente d'air

Ce témoin \ indique dans quelle direction souffle l'air sortant.

Témoin "une heure seulement"

Il s'affiche si le courant d'air est réglé sur faible et descendant, lors des modes FROID ou SEC. (L'opération varie en fonction du modèle.)
Le témoin s'éteint au bout d'une heure, et à ce moment-là le flux d'air change aussi.

Affichage de température ambiante

Donne la température ambiante.

Affichage du louver

Montre l'action de la grille de transfert. N'apparaît pas si la grille reste stationnaire.

● (Témoin de marche)

Indique que l'appareil est en marche.

Témoin "Capteur"

S'affiche lors de l'utilisation du capteur de la télécommande.

Indicateur "Verrouillé"

Indique que les boutons de la commande à distance ont été bloqués.

Témoin "Nettoyer le filtre"

S'allume quand il est temps de nettoyer le filtre.

Témoins du programmeur

Ce témoin s'allume quand le programmeur correspondant est en fonction.

Témoin de vitesse du ventilateur

Montre la vitesse sélectionnée pour le ventilateur.

Témoin de ventilation

Apparaît quand l'unité fonctionne en mode Ventilation.

Section de commandes

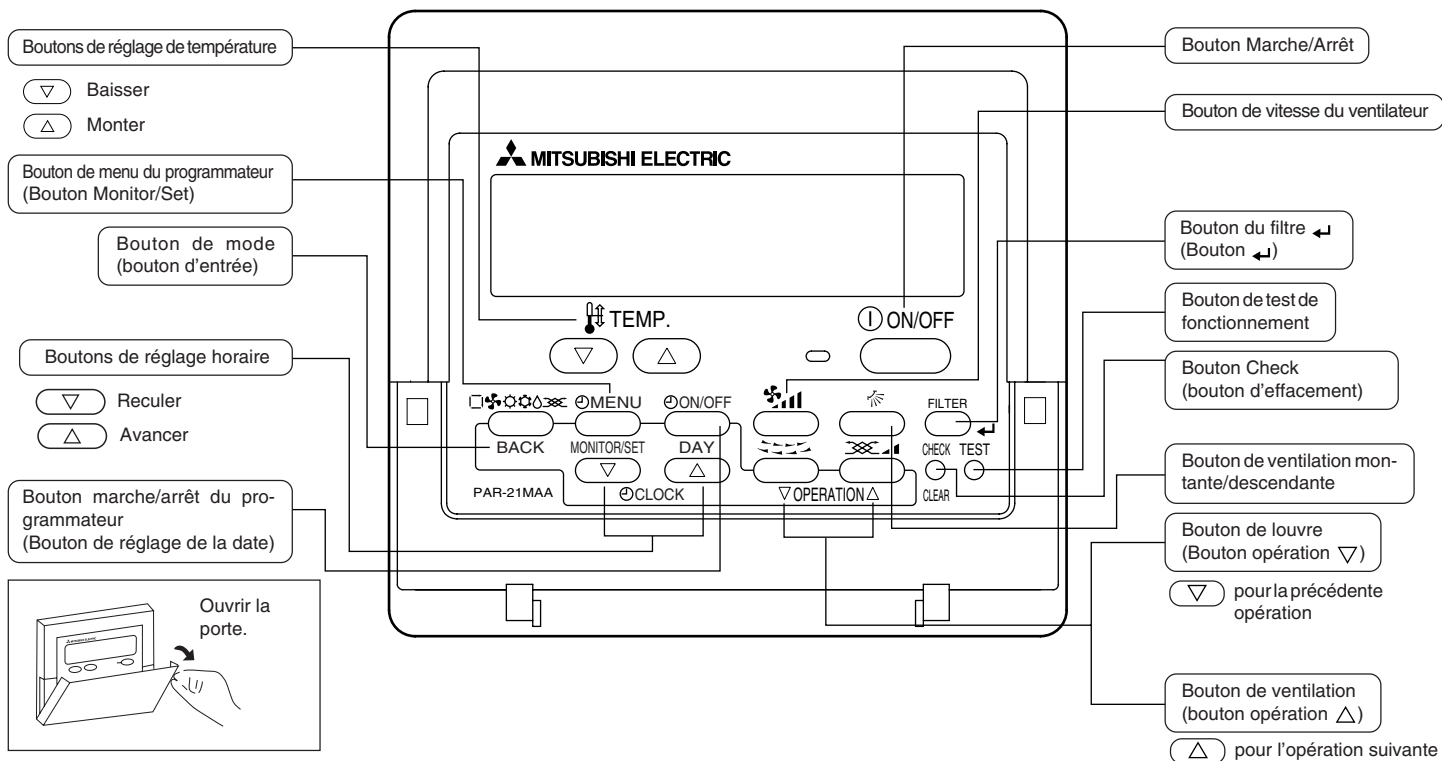

Remarque :

- Si vous appuyez sur un bouton pour une fonction qui n'est pas installée sur l'unité intérieure, la télécommande affichera le message "Indisponible". Si vous utilisez la télécommande pour contrôler plusieurs unités, ce message n'apparaîtra que si la fonctionnalité n'existe pas sur l'unité mère.

3 Configuration d'écran

Les affichages sont donnés dans ce manuel après la modification de la langue en Français, grâce à la Sélection des Fonctions de la commande à distance. Voyez la section 6, paragraphe [4]-1 pour modifier la langue. La langue de base est l'Anglais.
<Types d'écrans>

- Sélection des fonctions : Règle les fonctions et les plages disponibles pour la télécommande (fonctions du programmeur, restrictions de fonctionnement, etc.)
- Régler date / heure : Règle le jour de la semaine et l'heure.
- Écrans de contrôle standards : Visualise et règle le fonctionnement du système de conditionnement.
- Moniteur du programmeur : Affiche le programmeur en place (hebdomadaire, simple ou arrêt automatique)
- Configuration du programmeur : Règle le fonctionnement des programmeurs (hebdomadaire, simple ou arrêt automatique)

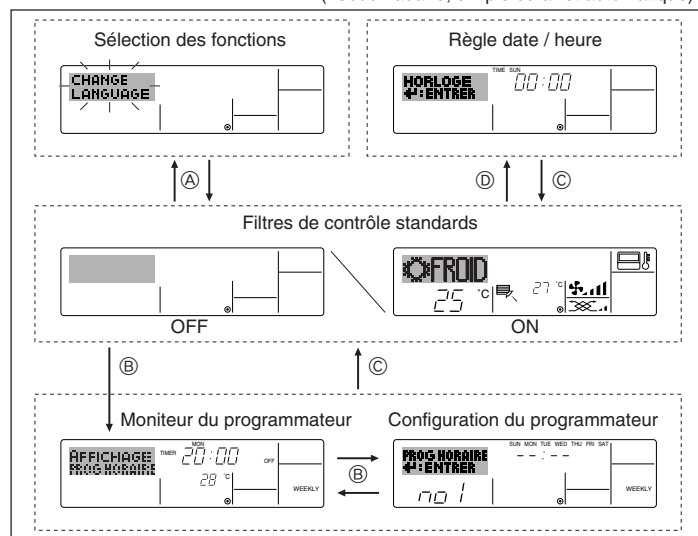

<Comment changer d'écran>

Pour aller à **A** : Appuyer sur les boutons Mode et On/Off du programmeur durant 2 secondes.
 Pour aller à **B** : Appuyez sur le bouton Menu du programmeur.
 Pour aller à **C** : Appuyez sur le bouton Mode (Entrée).
 Pour aller à **D** : Appuyez sur l'un ou l'autre des boutons de réglage horaire (▽ ou △).

4 Régler le jour de la semaine et l'heure

- Utilisez cet écran pour changer le jour de la semaine et l'heure.

Remarque :

Le jour et l'heure n'apparaîtront pas si l'horloge a été déconnectée dans la sélection des fonctions.

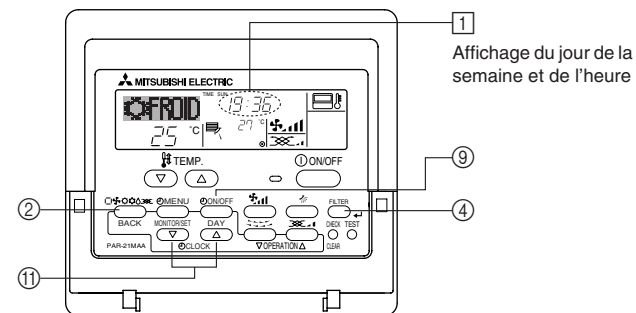

Affichage du jour de la semaine et de l'heure

<Comment régler le jour de la semaine et l'heure...>

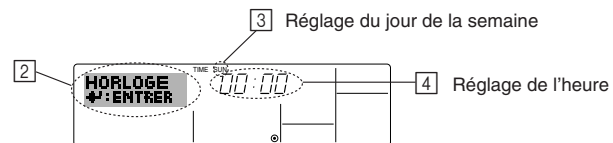

1. Appuyez sur le bouton de réglage horaire **10** ▽ ou △ pour appeler l'affichage **2**.
2. Appuyez sur le bouton **9** Timer On/Off pour régler le jour.
 * À chaque fois que vous appuyez, vous avancez le jour affiché en **3** : Dim → Lun → ... → Ven → Sam.
3. Appuyez sur le bouton de réglage correspondant **11** afin de régler l'heure.
 * À chaque fois que vous maintenez le bouton appuyé, l'heure (en **4**) augmentera d'abord toutes les minutes, puis toutes les 10 minutes, puis toutes les heures.
4. Après avoir effectué les réglages nécessaires des étapes 2 et 3, appuyez sur le bouton **4** Filter ← pour valider ces informations.



Remarque :

Vos nouvelles informations des étapes 2 et 3 seront effacées si vous tapez le bouton ② Mode (Entrée) avant d'appuyer sur le bouton ④ Filter ↵.

5. Appuyez sur le bouton ② Mode (Entrée) pour terminer la procédure de réglage. Cela ramènera l'affichage sur l'écran de contrôle standard, où ① vous indiquera le nouveau jour et la nouvelle heure.

5 Utiliser la télécommande

(1) Comment Démarrer, Arrêter, Changer de mode et Ajuster la température

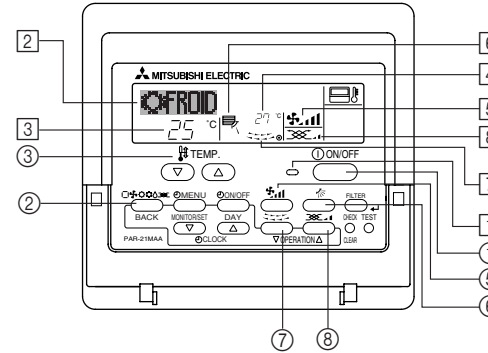

<Pour commencer l'opération>

- Appuyez sur le bouton Marche/Arrêt ①.
 - Le témoin de marche ① et la zone d'affichage s'allument.

Remarque :

- Quand l'unité est relancée, les réglages de base sont les suivants.

Réglages de télécommande			
Mode	Dernier réglage		
Réglage de température	Dernier réglage		
Vitesse de ventilateur	Dernier réglage		
Air montant/ descendant	Mode	COOL ou DRY	Sortie horiz.
		HEAT	Dernier réglage
		FAN	Sortie horiz.

<Pour arrêter le fonctionnement>

- Appuyez de nouveau sur le bouton Marche/Arrêt ①.
 - Le témoin de marche ① et la zone d'affichage s'éteignent.



<Sélectionner le mode>

- Quand l'unité est en fonction, appuyez sur le bouton ② autant de fois que nécessaire.
 - À chaque fois que vous appuyez, vous passez au mode de fonctionnement suivant, selon la séquence indiquée ci-dessous :
Le mode actuel est indiqué en ②.

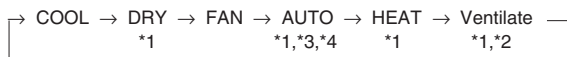

Remarque :

- *1 Ce mode n'est disponible que sur certaines unités connectées.
- *2 N'apparaît que sur les unités Mr. Slim disposant d'une fonction de ventilation.
- *3 N'apparaît pas si le mode Auto a été désactivé au niveau de la sélection des fonctions. Pour de plus amples informations sur comment régler cette fonction, voyez la section 6, paragraphe [4]-2 (2).
- *4 CHAUFFAGE et FROID n'apparaissent pas en mode AUTO si l'affichage du mode Auto a été désactivé au niveau de la sélection des fonctions. Pour de plus amples informations sur comment régler cette fonction, voyez la section 6, paragraphe [4]-4 (3).

<Pour changer le réglage de température...>

- Pour baisser la température : Appuyez sur le bouton ③ de réglage de température (▽).
- Pour augmenter la température : Appuyez sur le bouton ③ de réglage de température (△).
- À chaque fois que vous appuyez sur le bouton, vous changez le réglage de 1 °C. Le réglage actuel est affiché en ③.
- Les plages disponibles sont les suivantes : *1,*2

COOL ou DRY mode	HEAT mode	AUTO mode	FAN
19 - 30 °C (67 - 87 °F) *3	17 - 28 °C (63 - 83 °F) *3	19 - 28 °C (67 - 83 °F) *3	Ne peut être réglé.

Remarque :

- *1 Les portées possibles varient en fonction du type d'unité connecté (Mr.Slim, CITY MULTI, etc.).
- *2 Si les limites de la plage de température ont été réglées à partir de la sélection des fonctions, les plages disponibles seront plus faibles que celles indiquées ci-dessus. Si vous tentez de régler une valeur hors de la plage restreinte, l'affichage indiquera un message expliquant que la portée est actuellement limitée. Pour de plus amples informations sur comment régler et réinitialiser cette fonction, voyez la section 6, paragraphe [4]-2 (3).
- *3 Si les sélection de fonctions sont réglées sur l'affichage de la température en Fahrenheit. Pour de plus amples informations sur comment sélectionner °C ou °F, 6, paragraphe [4]-4 (1).

<Affichage de température ambiante>

Lors du fonctionnement, la température d'entrée est indiquée en ④.

Remarque :

- La portée affichée va de 8 °C à 39 °C. Si la température est inférieure à 8 °C ou au-dessus de 39 °C, la valeur correspondante (8 °C ou 39 °C) clignotera à l'affichage.
- Si vous utilisez la télécommande pour contrôler plusieurs unités, l'affichage ne montrera que la température au niveau de l'unité mère.
- Vous pouvez choisir quel capteur de température servira à détecter la température : soit le capteur l'unité intérieure ("À l'unité"), soit le capteur de la télécommande ("Télécommande"). Le réglage par défaut est "À l'unité".
Pour passer au capteur de l'unité intérieure :
 - Modèles CITY MULTI : Consultez votre revendeur.
 - Modèles Mr. Slim : Reportez-vous aux instructions d'installation.
- Si l'affichage de la température ambiante est désactivé dans la sélection des fonctions, la température ambiante n'apparaîtra pas. Pour de plus amples informations sur comment activer ou désactiver cette fonction, voyez la section 6, paragraphe [4]-4 (2).
- Si c'est l'affichage en Fahrenheit qui est sélectionné pour la sélection des fonctions, l'affichage indiquera le symbole °F. Pour de plus amples informations sur comment sélectionner °C ou °F, voyez la section 6, paragraphe [4]-4 (1).

(2) Vitesse de ventilateur, direction de l'air, et ventilation

<Pour changer la vitesse de ventilation...>

- Appuyez sur le bouton de vitesse du ventilateur ⑤ autant de fois que nécessaire alors que le système est en fonction.
 - À chaque fois que vous appuyez sur le bouton, vous changez la force. La vitesse actuelle est indiquée en ⑤.
 - La séquence de changement, et les réglages disponibles sont les suivants.

FAN SPEED	Affichage
Modèle 4 vitesses	Auto → Vitesse 1 → Vitesse 2 → Vitesse 3 → Vitesse 4
Modèle 3 vitesses	Auto → Vitesse 1 → Vitesse 2 → Vitesse 3
Modèle 2 vitesses	Auto → Vitesse 1 → Vitesse 2

Remarque :

- Le nombre de ventilateurs disponible dépend du type d'unité connectée. Notez aussi que certaines unités ne permettent que le réglage "Auto".
- Dans les cas suivants, la vitesse de ventilation actuelle générée par l'unité différera de la vitesse indiquée au niveau de la commande à distance.
 1. Quand l'affichage indique "ATTENTE" ou "DEGIVRE".
 2. Immédiatement après le démarrage du mode CHAUFFAGE (alors que le système attend que le changement de mode se fasse).
 3. En mode CHAUFFAGE, quand la température ambiante dans la pièce est supérieure à la température réglée.
 4. Quand l'unité est en mode SEC.

<Pour changer la direction de l'air (montant/descendant)>

- Quand l'unité est en fonction, appuyez sur le bouton ⑥ de ventilation montante/descendante autant de fois que nécessaire.
 - À chaque fois que vous appuyez sur le bouton, vous changez la direction. La direction actuelle est affichée sur ⑥.
 - La séquence de changement, et les réglages disponibles sont les suivants :

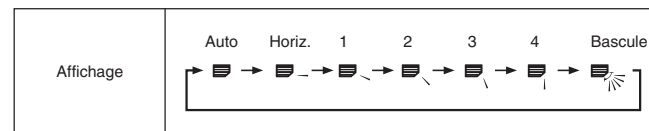

* Notez que lors de l'opération de basculement, l'indication directionnelle à l'écran ne change pas en synchronisation avec les ailettes de l'unité.

* Certains modèles n'acceptent pas les réglages directionnels.

Remarque :

- Les directions disponibles dépendent du type d'unités connectées. Notez aussi que certaines unités ne permettent que le réglage "Auto".
- Dans les cas suivants, la direction actuelle de l'air différera de la direction indiquée au niveau de la commande à distance.
 1. Quand l'affichage indique "ATTENTE" ou "DEGIVRE".
 2. Immédiatement après le démarrage du mode CHAUFFAGE (alors que le système attend que le changement de mode se fasse).
 3. En mode chauffage, quand la température ambiante dans la pièce est supérieure à la température réglée.

<Pour changer la direction de l'air Droite/gauche>

- Appuyez sur le bouton du louver ⑦ autant de fois que nécessaire.
 - L'image du louver ⑦ apparaît. À chaque fois que vous appuyez sur le bouton, vous changez le réglage comme suit.

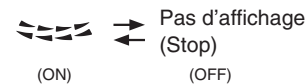

Lors de l'opération de bascule, l'affichage de la flèche passe à gauche ou à droite.

<Utiliser la ventilation>

Sur les modèles Mr. Slim :

- Pour lancer le ventilateur conjointement à l'unité intérieure :
 - Appuyez sur le bouton Marche/Arrêt ①.
 - Quand l'indication de ventilation apparaît à l'écran (en ⑧). Le ventilateur sera désormais lancé automatiquement à chaque fois que l'unité intérieure démarrera.
- Pour faire fonctionner le ventilateur indépendamment :
 - Appuyez sur le bouton Mode ② jusqu'à ce que  apparaisse à l'affichage. Cela lancera le ventilateur.
- Changer la force du ventilateur :
 - Appuyez sur le bouton de ventilation ③ autant que nécessaire.
 - À chaque fois que vous appuyez sur le bouton, vous changez le réglage comme indiqué ci-dessous.

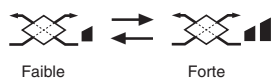

Sur les modèles CITY MULTI :

- Pour lancer le ventilateur conjointement à l'unité intérieure :
 - Appuyez sur le bouton Marche/Arrêt ①.
 - Quand l'indication de ventilation apparaît à l'écran (sur ⑧). Le ventilateur fonctionnera désormais automatiquement à chaque fois que l'unité intérieure sera en fonction.
- Pour lancer le ventilateur uniquement quand l'unité intérieure est éteinte :
 - Appuyez sur le bouton de ventilation ③ quand l'unité intérieure est éteinte.
 - Le témoin ON (en ①) et l'indication de ventilation (en ⑧) s'allument.
- Changer la force du ventilateur :
 - Appuyez sur le bouton de ventilation ③ autant que nécessaire.
 - À chaque fois que vous appuyez sur le bouton, vous changez le réglage comme indiqué ci-dessous.



Remarque :

- Dans certaines configurations, le ventilateur de l'unité intérieure peut s'allumer même quand vous demandez au ventilateur de fonctionner indépendamment.

(3) Utiliser le programmeur

Cette section explique comment régler et utiliser le minuteur. Vous pouvez utiliser la sélection des fonctions pour sélectionner le type de programmeur, entre les trois disponibles.

① Hebdomadaire, ② Simple, ou ③ Arrêt auto.

Pour de plus amples informations sur comment régler la sélection des fonctions, voyez la section 6, paragraphe [4]-3 (3).

① Utiliser le programmeur hebdomadaire

■ Le programmeur hebdomadaire peut servir à régler les huit opérations pour chaque jour de la semaine.

- Chaque opération permet l'une ou l'autre des fonctions suivantes : Programmeur Marche/Arrêt avec un réglage de température ou programmeur Marche/Arrêt seulement, ou réglage de température seulement.
- À l'heure dite, le conditionneur d'air effectue l'action programmée.

■ La précision horaire de ce programmeur est de 1 minute.

Remarque :

*1. Les programmeurs hebdomadaire / simple / Arrêt auto ne peuvent être utilisés en même temps.

*2. Le programmeur hebdomadaire ne fonctionne pas dans les conditions suivantes.

La fonction de temporisateur est désactivée ; le système est dans un état anormal ; une exécution de test est en cours ; la télécommande est soumise à un auto-diagnostic ou à un diagnostic externe ; l'utilisateur est en train de définir une fonction ; l'utilisateur est en train de régler le temporisateur ; l'utilisateur est en train de régler l'heure ou le jour de la semaine ; le système est sous commande centralisée. (Précisément, le système n'exécute pas les opérations (allumage, extinction ou réglage de la température) désactivées dans ces situations.)

N° de fonctionnement

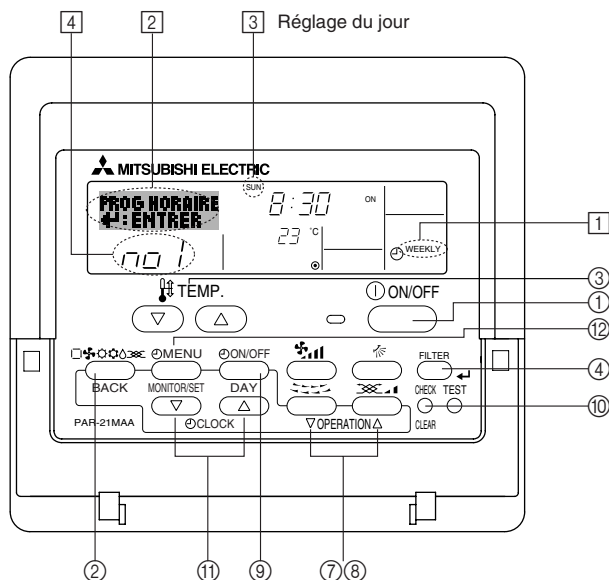

<Comment régler le programmeur hebdomadaire>

1. Assurez-vous que vous êtes sur l'écran de contrôle standard, et que le témoin du programmeur hebdomadaire [1] s'affiche.
2. Appuyez sur le bouton Menu du programmeur [2], de manière à ce que le "Réglage" apparaisse à l'écran (en [2]). (Notez qu'à chaque fois que vous appuyez sur le bouton, vous passez de "Réglage" à "Moniteur" (moniteur).)
3. Appuyez sur le bouton On/Off du programmeur [3] pour régler le jour. À chaque fois que vous appuyez, vous changez le réglage en [3], selon la séquence suivante : "Dim Lun Mar Mer Jeu Ven Sam" → "Dim" → ... → "Ven" → "Sam" → "Dim Lun Mar Mer Jeu Ven Sam"...
4. Appuyez sur le bouton (7) ou (8) d'opération ∇ ou Δ autant de fois que nécessaire pour sélectionner le numéro d'opération approprié (1 à 8) [4].

* Vos choix aux étapes 3 et 4 sélectionneront l'une des cellules de la matrice affichée ci-dessous (l'affichage de la commande à distance à gauche montre comment l'affichage devrait apparaître lors du réglage de l'opération 1 pour dimanche aux valeurs indiquées ci-dessous).

Matrice de réglage

N ° d'op.	Sunday	Monday	...	Saturday	
No. 1	• 8:30 • ON • 23 °C				→ <Réglage de l'opération 1 pour dimanche> Démarrer le conditionneur d'air à 8:30, avec la température à 23 °C.
No. 2	• 10:00 • OFF	• 10:00 • OFF	• 10:00 • OFF	• 10:00 • OFF	→ <Réglage de l'opération 2 pour tous les jours> Éteindre le conditionneur d'air à 10:00.
...					
No. 8					

Remarque :

En réglant le jour sur "Dim Lun Mar Mer Jeu Ven Sam", vous pouvez régler la même opération à effectuer au même moment tous les jours.

(Exemple : L'opération 2 ci-dessus, qui est la même pour tous les jours de la semaine.)

<Régler le programmeur hebdomadaire>

Affiche le réglage de l'heure [5] [6] Affiche l'opération choisie (Marche ou Arrêt)

* N'apparaît pas si l'opération n'est pas réglée.

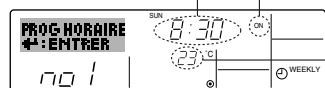

[7] Affiche le réglage de la température
* N'apparaît pas si la température n'est pas réglée.

- Appuyez sur le bouton de réglage de l'heure [1] approprié autant de fois que nécessaire pour régler l'heure choisie (en [5]).
 - Quand vous maintenez le bouton appuyé, l'heure augmentera d'abord toutes les minutes, puis toutes les 10 minutes.
 - Appuyez sur le bouton ON/OFF [1] pour sélectionner l'opération choisie (Marche ou Arrêt : marche ou arrêt), en [6].
 - À chaque fois que vous appuyez vous passez au réglage suivant, selon la séquence suivante : aucun affichage (pas de réglage) → "MARCHÉ" → "ARRÊT"
 - Appuyez sur le bouton de réglage de température [3] approprié pour régler la température choisie (en [7]).
 - À chaque fois que vous appuyez vous changez le réglage, selon la séquence suivante : aucun affichage (pas de réglage) ⇔ 24 ⇔ 25 ⇔ ... ⇔ 29 ⇔ 30 ⇔ 12 ⇔ ... ⇔ 23 ⇔ pas d'affichage.
(Plage disponible : La plage disponible pour ce réglage va de 12 °C à 30 °C. La plage réelle au-delà de laquelle la température peut être contrôlée, toutefois, peut changer en fonction du type d'unité connectée.)
 - Après avoir effectué les réglages nécessaires des étapes 5, 6 et 7, appuyez sur le bouton [4] Filter ↵ pour valider ces informations.
pour effacer les valeurs actuelles de l'opération choisie, appuyez et relâchez rapidement le bouton [1] Check (Clear) une fois.
 - Le réglage du temps affiché devient "—:—", et les réglages de température et On/Off s'éteignent tous.
(Pour effacer tous les réglages du programmeur hebdomadaire d'un coup, appuyez sur le bouton [10] Check (Clear) pendant 2 secondes ou plus. L'affichage commencera à clignoter, ce qui indiquera que tous les réglages ont été effacés.)
- Remarque :**
Vos nouvelles informations seront effacées si vous tapez le bouton [2] Mode (Entrée) avant d'appuyer sur le bouton [4] Filter ↵.
Si vous avez réglé deux opérations différentes ou plus pour le même temps exactement, seule l'opération ayant le n° le plus élevé sera effectuée.
- Répétez les étapes 3 à 8 autant de fois que nécessaire pour remplir les cellules disponibles que vous souhaitez.
 - Appuyez sur le bouton [2] Mode (Retour) pour revenir à l'écran de contrôle standard et terminer la procédure de réglage.
 - Pour activer le programmeur, appuyez sur le bouton Timer On/Off (programmeur Marche/arrêt) [9], de manière à ce que l'indication "Timer Off" (arrêt programmeur) disparaisse de l'écran. **Veillez à ce que l'indication "Timer Off" ne s'affiche plus.**
 - Si le programmeur n'est pas réglé, l'indication "arrêt programmeur" clignote à l'écran.

<Comment visualiser les réglages du programmeur hebdomadaire>

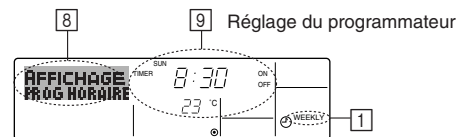

- Assurez-vous que l'indication du programmeur hebdomadaire apparaisse à l'écran (en [1]).
- Appuyez sur le bouton Menu du programmeur [2], de manière à ce que l'écran affiche "Moniteur" (en [8]).
- Appuyez sur le bouton Marche/Arrêt du programmeur [9] tant qu'il faut pour choisir le jour.
- Appuyez sur le bouton ([7] ou [8]) d'opération ∇ ou ∆ autant que nécessaire pour changer l'opération du programmeur à l'affichage (en [9]).
 - À chaque fois que vous appuyez, vous passez à l'opération du programmeur suivante, dans l'ordre du réglage horaire.
- Pour fermer le moniteur et retourner à l'écran de contrôle standard, appuyez sur le bouton Mode (Entrée) [2].

<Pour éteindre le programmeur hebdomadaire>

Appuyez sur le bouton Marche/Arrêt du programmeur [9], de manière à ce que l'indication "arrêt programmeur" apparaisse en [10].

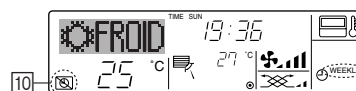

<Pour allumer le programmeur hebdomadaire>

Appuyez sur le bouton Marche/Arrêt du programmeur [9], de manière à ce que l'indication "arrêt programmeur" s'éteigne en [10].

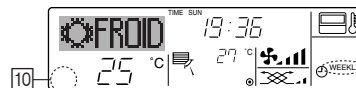

② Utiliser le programmeur simple

- Vous pouvez régler le programmeur simple de trois manières possible.
 - Heure de démarrage uniquement : Le conditionneur d'air démarre quand le temps indiqué s'est écoulé.
 - Heure d'arrêt uniquement : Le conditionneur d'air s'arrête quand le temps indiqué s'est écoulé.
 - Horaires de marche & d'arrêt : Le conditionneur d'air démarre et s'arrête quand les temps indiqués se sont écoulés.
- Le programmeur simple (démarrage et arrêt) peut être réglé une fois seulement sur une période de 72 heures. Le réglage se fait heure par heure.

Remarque :

- *1. Les programmeurs hebdomadaire / simple / Arrêt auto ne peuvent être utilisés en même temps.
- *2. Le programmeur simple n'opérera pas dans les cas suivants :
La fonction programmeur est éteinte ; anomalie du système ; un test est en cours ; la commande à distance effectue un auto-test ou un diagnostic ; l'utilisateur est en train de sélectionner une fonction ; l'utilisateur est en train de régler le programmeur ; le système est sous contrôle central. (Dans ces conditions, l'opération Marche/Arrêt est désactivée.)

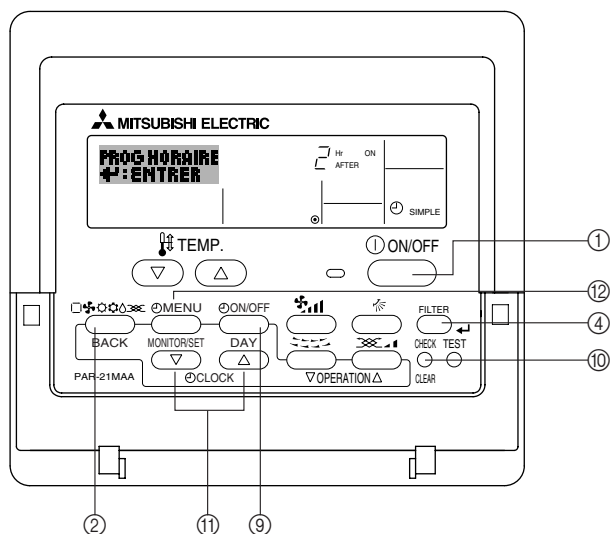

<Comment régler le programmeur simple>

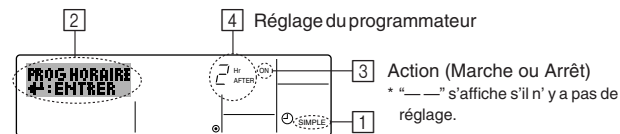

1. Assurez-vous que vous êtes sur un écran de contrôle standard, et que le témoin du programmeur simple s'affiche (en 1).
Lorsque qu'une fonction autre que le temporisateur simple est affichée, réglez la télécommande sur SIMPLE TIMER en utilisant le paramètre de fonction temporisateur de la sélection des fonctions (voir 6.[4]-3 (3)).
2. Appuyez sur le bouton Menu ⑫, de manière à ce que le "Réglage" apparaisse à l'écran (en 2). (Notez qu'à chaque fois que vous appuyez sur le bouton, vous passez de "Réglage" à "Moniteur".)
3. Appuyez sur le bouton ON/OFF ① pour afficher le réglage du programmeur simple (Marche ou Arrêt : marche ou arrêt). Appuyez une fois sur le bouton pour afficher le temps restant sur Marche, et une fois encore pour afficher le temps restant sur Arrêt (l'indication Marche/Arrêt apparaît en 3):
 - Programmeur "Marche" : Le conditionneur d'air démarre quand le nombre d'heures indiqué s'est écoulé.
 - Programmeur "Arrêt" : Le conditionneur d'air s'arrête quand le nombre d'heures indiqué s'est écoulé.
4. Avec l'indication "Marche" ou "Arrêt" en 3: Appuyez sur le bouton de réglage d'heure ⑪ approprié autant de fois que nécessaire pour régler l'heure sur Marche (si "Marche" s'affiche) ou sur Arrêt (si "Arrêt" s'affiche en 4).
 - Plage disponible : 1 à 72 heures
5. Pour régler à la fois pour Marche et pour Arrêt, répétez les étapes 3 et 4.
* Notez que les temps pour Marche et Arrêt ne peuvent avoir la même valeur.
6. Pour effacer le réglage Marche ou Arrêt actuel : Affichez le réglage Marche ou Arrêt (voir étape 3) puis appuyez sur le bouton Check (Clear) ⑩ de manière à ce que le réglage passe à "—" en 4. (Si vous souhaitez utiliser un réglage Marche ou Arrêt uniquement, assurez-vous que le réglage dont vous ne voulez pas est bien sur "—".)
7. Après avoir effectué les étapes 3 à 6, appuyez sur le bouton ④ Filter ← pour valider ces informations.

Remarque :

Vos nouvelles informations seront effacées si vous tapez le bouton ② Mode (Entrée) avant d'appuyer sur le bouton ④ Filter ←.

8. Appuyez sur le bouton ② Mode (Entrée) pour retourner à l'écran de contrôle standard.
9. Appuyez sur le bouton Marche/Arrêt du programmeur ⑨ pour lancer le compte à rebours. Pendant que le programme s'exécute, l'affichage indique l'état du programmeur. **Veillez à ce que la valeur du programmeur soit visible et convenable.**

<Afficher les réglages actuels du programmeur simple>

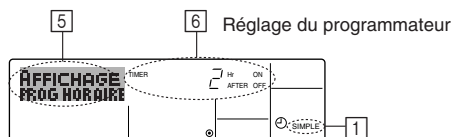

1. Assurez-vous que l'indication du programmeur simple apparaisse à l'écran (sur 1).
2. Appuyez sur le bouton Menu ⑫, de manière à ce que le "Moniteur" apparaisse à l'écran (en 5).
 - Si le programmeur simple Marche ou Arrêt est en fonction, son état actuel apparaîtra en 6.
 - Si les valeurs Marche et Arrêt ont été réglées toutes les deux, les deux valeurs apparaîtront alternativement.
3. Appuyez sur le bouton ② Mode (Entrée) pour fermer le moniteur et retourner à l'écran de contrôle standard.

<Pour éteindre le programmeur simple...>

Appuyez sur le bouton Marche/Arrêt du programmeur ⑨, de manière à ce que le réglage du programmeur n'apparaisse plus à l'écran (en 7).

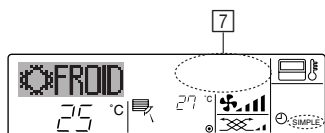

<Pour lancer le programmeur simple...>

Appuyez sur le bouton Marche/Arrêt du programmeur ⑨, de manière à ce que le réglage du programmeur apparaisse en 7.

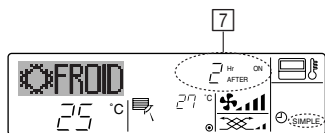

Exemples

Si les horaires de marche et d'arrêt ont été réglés pour le programmeur simple, l'opération et l'affichage sont comme indiqués ci-dessous.

Exemple 1 :

- Démarrer le programmeur, avec l'heure de démarrage avant l'heure d'arrêt
- Réglage Marche : 3 heures
- Réglage Arrêt : 7 heures

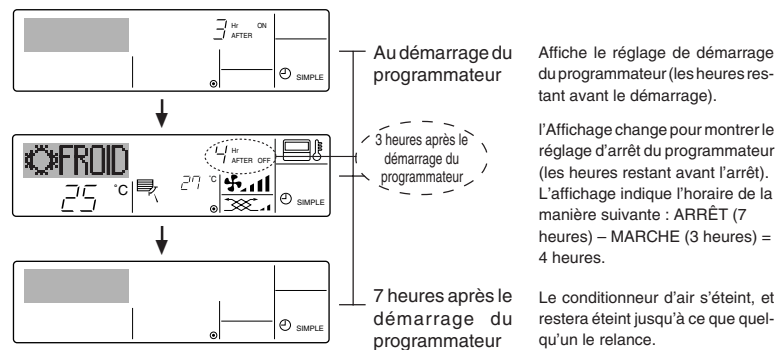

Exemple 2 :

- Démarrer le programmeur, avec l'heure d'arrêt avant l'heure de démarrage
- Réglage Marche : 5 heures
- Réglage Arrêt : 2 heures

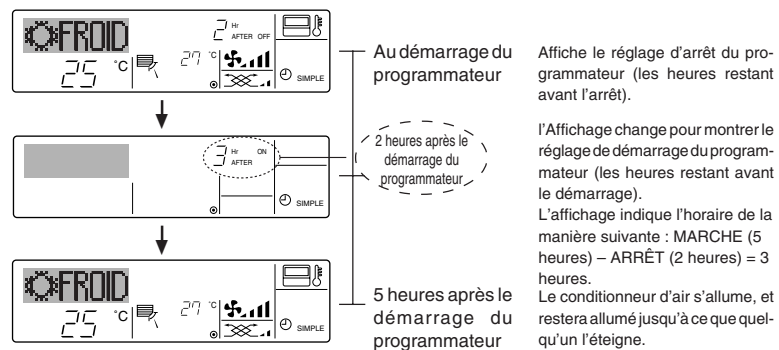

③ Utiliser le programmeur Arrêt Auto

- Ce programmeur commence le compte à rebours au démarrage du conditionneur d'air, et éteint le conditionneur quand le temps indiqué s'est écoulé.
- les réglages possibles vont de 30 minutes à 4 heures, par tranches de 30 minutes.

Remarque :

- *1. Les programmeurs hebdomadaire / simple / Arrêt auto ne peuvent être utilisés en même temps.
- *2. Le programmeur Arrêt Auto n'opérera pas quand l'une des conditions suivantes est en fonction.
La fonction programmeur est éteinte ; anomalie du système ; un test est en cours ; la commande à distance effectue un auto-test ou un diagnostic ; l'utilisateur est en train de sélectionner une fonction ; l'utilisateur est en train de régler le programmeur ; le système est sous contrôle central. (Sous ces conditions, l'opération Marche/Arrêt est désactivée.)

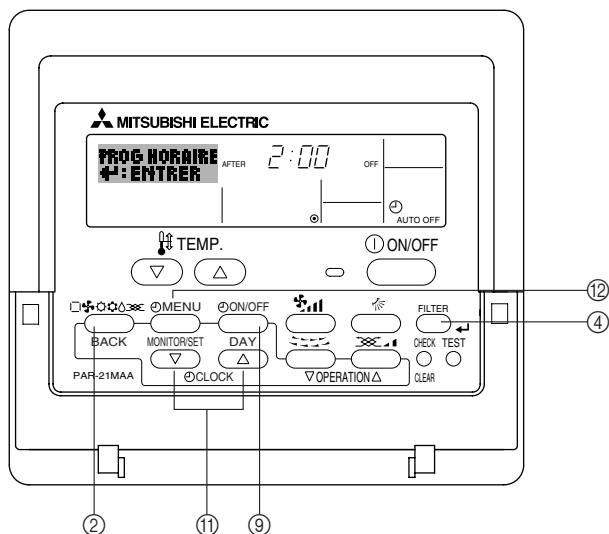

<Comment régler le programmeur Arrêt Auto>

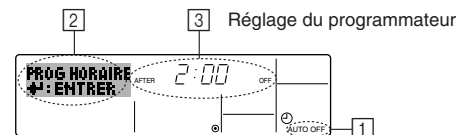

1. Assurez-vous que vous êtes sur un écran de contrôle standard, et que le témoin du programmeur Arrêt Auto s'affiche (en ①). Lorsque qu'une fonction autre que le temporisateur à extinction automatique est affichée, réglez la télécommande sur AUTO OFF TIMER en utilisant le paramètre de fonction temporisateur de la sélection des fonctions (voir 6.[4]-3 (3)).
2. Appuyez sur le bouton Menu du programmeur ⑫ pendant 3 secondes, de manière à ce que le "Réglage" apparaisse à l'écran (en ②). (Notez qu'à chaque fois que vous appuyez sur le bouton, vous passez de "Réglage" à "Moniteur".)
3. Appuyez sur le bouton de réglage d'heure ⑪ approprié autant de fois que nécessaire pour régler l'heure d'arrêt (en ③).
4. Appuyez sur le bouton ④ Filter ← pour enregistrer le réglage.

Remarque :

Vos informations seront effacées si vous tapez le bouton ② Mode (Entrée) avant d'appuyer sur le bouton ④ Filter ←.

5. Appuyez sur le bouton ② Mode (Entrée) pour terminer la procédure de réglage et retourner à l'écran de contrôle standard.
6. Si le conditionneur d'air est déjà en fonction, le programmeur démarre le compte à rebours immédiatement. **Veillez à vérifier que le réglage du programmeur apparaisse correctement à l'écran.**

<Vérifier le réglage actuel du programmeur Arrêt Auto>

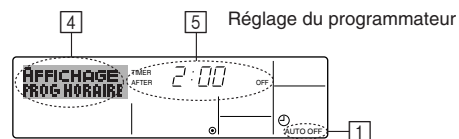

1. Assurez-vous que l'indication "Arrêt Auto" apparaisse à l'écran (sur ①).
2. Appuyez sur le bouton Menu du programmeur ⑫ pendant 3 secondes, de manière à ce que "Moniteur" apparaisse à l'écran (en ④).
 - Le temps restant avant l'extinction apparaît en ⑤.
3. Pour fermer le moniteur et retourner à l'écran de contrôle standard, appuyez sur le bouton Mode (Entrée) ②.



<Pour éteindre le programmeur Arrêt Auto...>

- Appuyez sur le bouton Marche/Arrêt du programmeur ⑨ pendant 3 secondes, de manière à ce que l'indication "Arrêt programmeur" apparaisse en [6] et que la valeur du programmeur (en [7]) disparaisse.

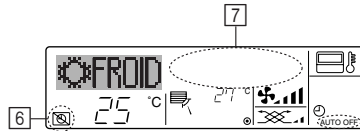

- Sinon, il est possible d'éteindre le conditionneur d'air lui-même. La valeur du programmeur (en [7]) disparaîtra de l'écran.

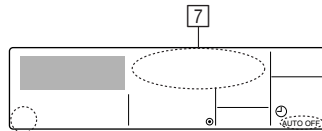

<Pour démarrer le programmeur Arrêt Auto...>

- Appuyez sur le bouton Marche/Arrêt du programmeur ⑨ pendant 3 secondes. L'indication "Arrêt programmeur" disparaît (en [6]), et le réglage du programmeur apparaît (en [7]).
- Sinon, il est possible d'allumer le conditionneur d'air lui-même. La valeur du programmeur apparaît en [7].

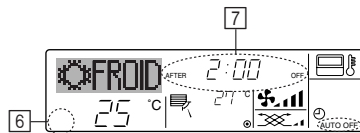

(4) Verrouiller les boutons de la télécommande (limite de fonctionnement d'opération)

■ Vous pouvez verrouiller les boutons de la télécommande si vous le souhaitez. Vous pouvez utiliser la sélection de fonction de la télécommande pour sélectionner le type de verrouillage. (Pour de plus amples informations sur comment sélectionner ce verrouillage, voyez la section 6, paragraphe [4]-2 (1).) Vous pouvez utiliser spécifiquement l'un ou l'autre des verrouillages ci-dessous.

- ① Blocage de tous les boutons : Bloque tous les boutons de la télécommande.
- ② Blocage de tout sauf ON/OFF (Marche/Arrêt) : Bloque tous les boutons autres que ON/OFF.

Remarque :

L'indicateur "verrouillé" apparaît à l'écran pour indiquer que les boutons sont actuellement bloqués.

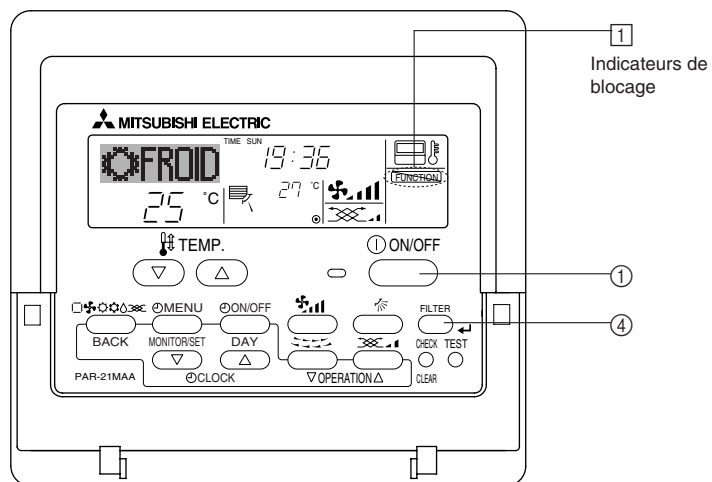

<Comment bloquer les boutons>

1. Tout en pressant le bouton Filter ④, maintenez appuyé le bouton ON/OFF ① pendant 2 secondes. L'indicateur "verrouillé" apparaît à l'écran (en ①), indiquant que le verrouillage est enclenché.

* Si le verrouillage a été désactivé pour la sélection des fonctions, l'écran affichera le message "indisponible" quand vous appuyez sur les boutons de la manière indiquée ci-dessus.

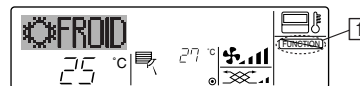

- Si vous appuyez sur un bouton bloqué, l'indication "Verrouillé" (en ①) clignotera à l'écran.

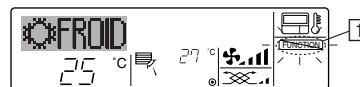

<Comment débloquer les boutons>

1. Tout en pressant le bouton Filter ④, maintenez appuyé le bouton ON/OFF ① pendant 2 secondes—de manière à ce que l'indication "verrouillé" disparaisse de l'écran (en ①).

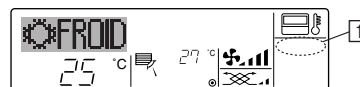

(5) Autres indications

<Commande centralisée>

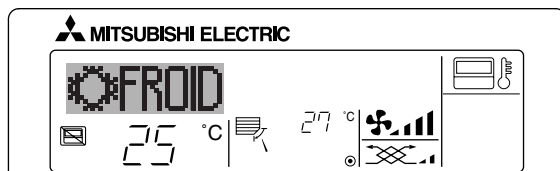

- S'affiche lorsque le fonctionnement est contrôlé par un contrôleur central, etc. Les fonctionnements réduits sont illustrés ci-dessous.
 - ON/OFF (y compris le fonctionnement de la minuterie)
 - Mode de fonctionnement
 - Réglage de la température

Remarque :

Peut aussi être réduit de manière individuelle.

<Indicateur de mode clignotant>

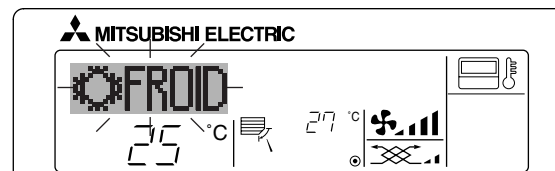

- Lorsqu'il clignote de manière continue
S'affiche lorsqu'un autre appareil intérieur connecté à l'appareil extérieur fonctionne déjà dans un autre mode.
Correspond au mode de fonctionnement de l'autre appareil intérieur.
- Si le mode est activé après le clignotement de l'affichage
S'affiche si le mode de fonctionnement est réduit pour chaque saison par un contrôleur central, etc.
Utilisez un autre mode de fonctionnement.

<"Filtre" clignotant>

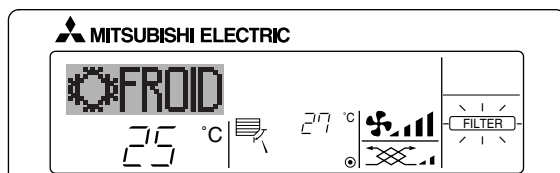

- Affiche qu'il faut nettoyer le filtre.
Nettoyez le filtre.
- Pour réinitialiser l'affichage "FILTER" (filtre)
Si vous appuyez deux fois successives sur la touche [FILTER] (filtre) après avoir nettoyé le filtre, l'affichage s'éteint puis est réinitialisé.

Remarque :

- Si deux types d'appareils intérieurs (ou plus) sont contrôlés, la période entre les nettoyages dépend du type de filtre. Si vous devez nettoyer le filtre de l'appareil principal, "FILTER" (filtre) s'affiche. Si l'affichage s'éteint, la période cumulée est réinitialisée.
- "FILTER" (filtre) indique la période entre les nettoyages en heure si le climatiseur est utilisé dans des conditions d'air intérieur normales. Toutefois, le degré d'encrassement du filtre dépend des conditions environnementales ; nettoyez-le donc en conséquence.
- La période cumulée avant le nettoyage du filtre varie selon les modèles.

<Codes d'erreur clignotants>

Sur les modèles CITY MULTI

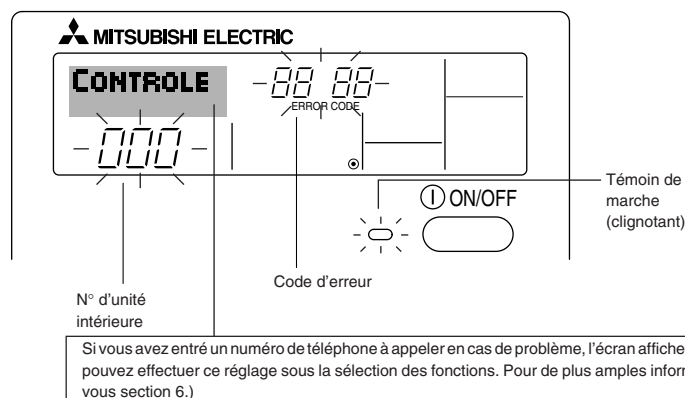

Sur les modèles Mr. Slim

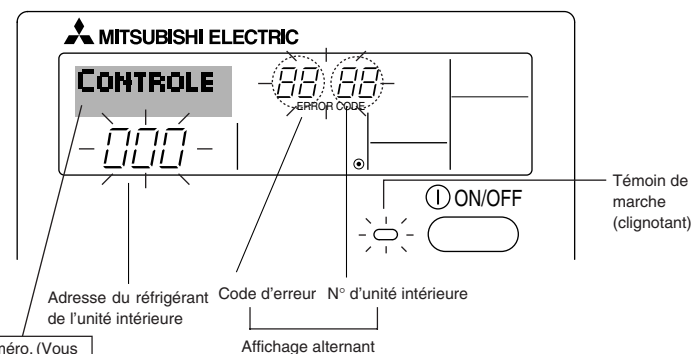

Si vous avez entré un numéro de téléphone à appeler en cas de problème, l'écran affiche ce numéro. (Vous pouvez effectuer ce réglage sous la sélection des fonctions. Pour de plus amples informations, reportez-vous section 6.)

- Si le témoin de marche et le code d'erreur clignent tous les deux : Cela signifie que le conditionneur d'air est hors service et que le fonctionnement est arrêté (et qu'il ne peut être relancé). Notez le numéro d'unité et le code d'erreur, puis éteignez l'alimentation du conditionneur et appelez votre fournisseur ou votre technicien de maintenance.

Sur les modèles CITY MULTI

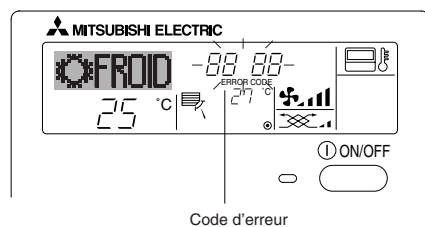

Sur les modèles Mr. Slim

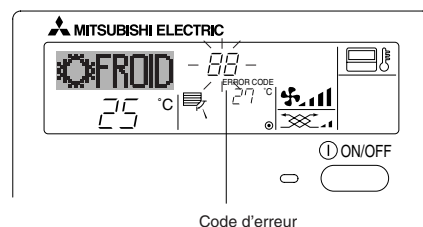

Quand on appuie sur le bouton Check :

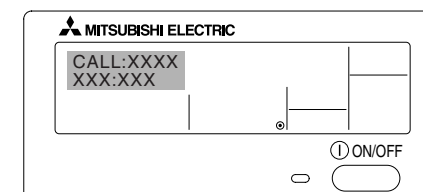

- Si seul le code d'erreur clignote (alors que le témoin de marche reste allumé) : L'opération continue, mais il se peut que le système ait un problème. Dans ce cas, vous devez noter le code d'erreur, puis appeler votre fournisseur ou votre technicien pour lui demander son avis.

* Si vous avez entré un numéro de téléphone à appeler en cas de problème, appuyez sur le bouton Check pour l'afficher à l'écran. (Vous pouvez effectuer ce réglage sous la sélection des fonctions. Pour de plus amples informations, reportez-vous section 6.)



6 Sélection des fonctions

Sélection des fonctions de la commande à distance

Le réglage des fonctions de la commande suivantes peut être modifié à l'aide du mode de sélection des fonctions de la commande à distance. Modifiez le réglage au besoin.

Élément 1	Élément 2	Élément 3 (contenu de réglage)
1. Modification de la langue ("CHANGE LANGUAGE")	Réglage des langues d'affichage	<ul style="list-style-type: none"> L'affichage en plusieurs langues est possible
2. Limitation des fonctions ("SELECTION FONCTIONS")	(1) Réglage de la limitation des fonctions de fonctionnement (verrouillage de fonctionnement) ("BLOCAGE FONCTIONS")	<ul style="list-style-type: none"> Réglage de la plage de limitation de fonctionnement (verrouillage de fonctionnement)
	(2) Utilisation du réglage du mode automatique ("SELECTION DU MODE AUTO")	<ul style="list-style-type: none"> Activation ou désactivation du mode de fonctionnement "automatique"
	(3) Réglage de la limitation de la plage de températures ("LIMITATION TEMPERATURE")	<ul style="list-style-type: none"> Réglage de la plage de températures ajustable (maximum, minimum)
3. Sélection des modes ("SELECTION DU MODE")	(1) Réglage de la commande à distance principale/secondaire ("TELCOMMANDE MAITRE/ESCLAVE")	<ul style="list-style-type: none"> Sélection de la commande à distance principale ou secondaire * Lorsque deux commandes à distance sont connectées à un groupe, l'une des deux doit être réglée en tant que commande secondaire.
	(2) Utilisation du réglage de l'horloge ("AFFICHAGE HORLOGE")	<ul style="list-style-type: none"> Activation ou désactivation de la fonction d'horloge
	(3) Réglage de la fonction de minuterie ("PROG HEBDOMADAIRE")	<ul style="list-style-type: none"> Réglage du type de minuterie
	(4) Réglage du numéro à contacter en cas d'erreur ("CALL.")	<ul style="list-style-type: none"> Affichage du numéro à contacter en cas d'erreur Réglage du numéro de téléphone
4. Modification de l'affichage ("AFFICHAGE SOUS MENU")	(1) Réglage de l'affichage de la température °C/°F ("TEMPERATURE °C/°F")	<ul style="list-style-type: none"> Réglage de l'unité de température (°C ou °F) à afficher
	(2) Réglage de l'affichage de la température de l'air d'aspiration ("TEMPERATURE AMBIANTE")	<ul style="list-style-type: none"> Activation ou désactivation de l'affichage de la température de l'air (d'aspiration) intérieur
	(3) Réglage de l'affichage du refroidissement/chauffage automatique ("AFFICHAGE AUTO F/C")	<ul style="list-style-type: none"> Activation ou désactivation de l'affichage "Cooling" (Refroidissement) ou "Heating" (Chauffage) pendant le fonctionnement en mode automatique





[Organigramme de sélection des fonctions]

[1] Arrêtez le climatiseur pour activer le mode de sélection des fonctions de la commande à distance. → [2] Sélectionnez l'élément 1. → [3] Sélectionnez l'élément 2. → [4] Effectuez le réglage (vous trouverez plus de détails dans la colonne Élément 3). → [5] Réglage terminé. → [6] Repassez à l'affichage normal (fin).

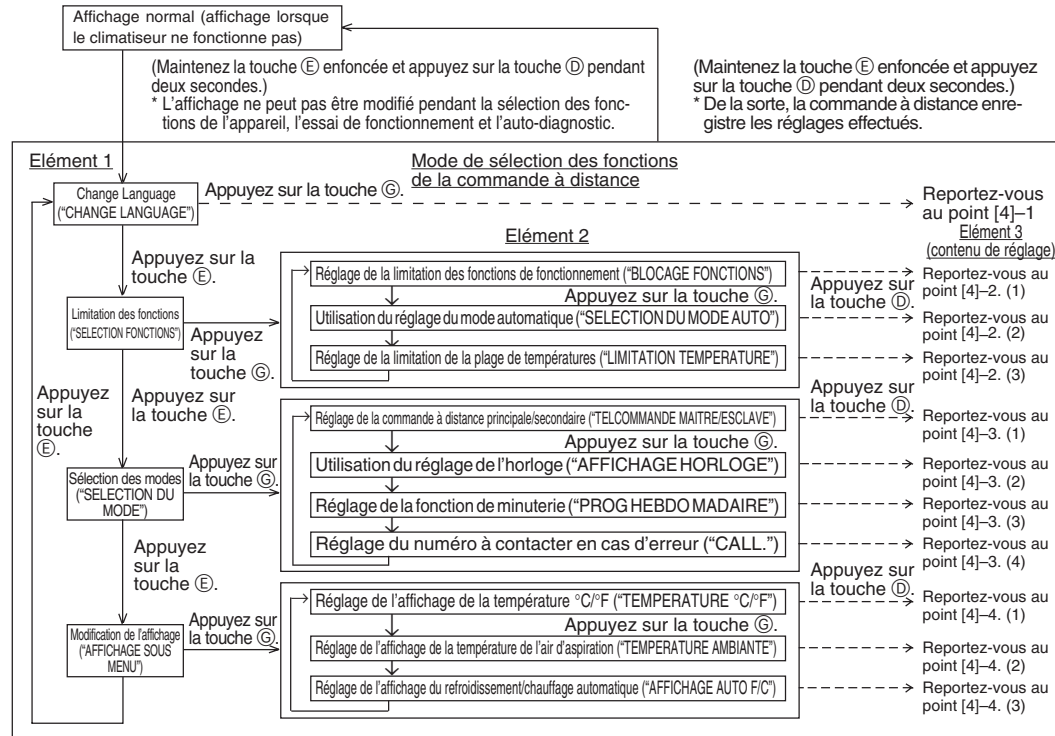

REMARQUE
Le fonctionnement de la minuterie est interrompu lorsque l'affichage de sélection des fonctions de la commande à distance passe à l'affichage normal.

Ecran à pixels
Cet écran s'affiche dans la langue sélectionnée dans le mode CHANGE LANGUAGE (Modification de la langue). L'anglais est sélectionné dans ce manuel.

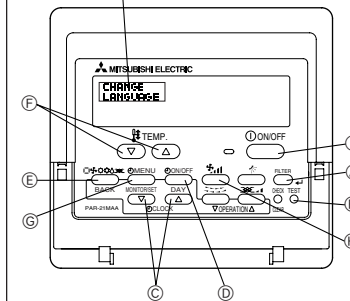



[Réglage détaillé]

[4]–1. Réglage CHANGE LANGUAGE (Modification de la langue)

La langue d'affichage de l'écran à pixels peut être sélectionnée.

- Appuyez sur la touche [⊖ MENU] ⊕ pour modifier la langue.
 - ① Japonais (JP), ② Anglais (GB), ③ Allemand (D), ④ Espagnol (E),
 - ⑤ Russe (RU), ⑥ Italien (I), ⑦ Chinois (CH), ⑧ Français (F)

[4]–2. Limitation des fonctions

(1) Réglage de la limitation des fonctions de fonctionnement (verrouillage de fonctionnement)

- Pour commuter le réglage, appuyez sur la touche [⊖ ON/OFF] ⊕.
 - ① no1 : Le réglage du verrouillage de fonctionnement est appliqué à toutes les touches autres que la touche [⊖ ON/OFF].
 - ② no2 : Le réglage du verrouillage de fonctionnement est appliqué à toutes les touches.
 - ③ OFF (valeur de réglage initial) :
Le réglage du verrouillage de fonctionnement n'est pas appliqué.

* Pour appliquer le réglage du verrouillage de fonctionnement à l'écran normal, il est nécessaire d'appuyer sur les touches (Appuyez simultanément sur les touches [FILTER] et [⊖ ON/OFF] en même temps et les maintenir enfoncées pendant deux secondes.) sur l'écran normal après avoir effectué le réglage ci-dessus.

(2) Utilisation du réglage du mode automatique

Lorsque la commande à distance est connectée à l'appareil disposant du mode de fonctionnement automatique, les réglages suivants peuvent être effectués.

- Pour commuter le réglage, appuyez sur la touche [⊖ ON/OFF] ⊕.
 - ① ON (valeur de réglage initial) : Le mode automatique s'affiche lorsque ce mode de fonctionnement est sélectionné.
 - ② OFF : Le mode automatique ne s'affiche pas lorsque ce mode de fonctionnement est sélectionné.

(3) Réglage de la limitation de la plage de températures

Une fois ce réglage effectué, la température peut être modifiée dans la plage définie.

- Pour commuter le réglage, appuyez sur la touche [⊖ ON/OFF] ⊕.
 - ① LIMITE TEMP MODE FROID :
Le mode de la plage de températures peut être modifié en mode refroidissement/déshumidification.

② LIMITE TEMP MODE CHAUD :

Le mode de la plage de températures peut être modifié en mode chauffage.

③ LIMITE TEMP MODE AUTO :

Le mode de la plage de températures peut être modifié en mode automatique.

④ OFF (programmation initiale) :

La limitation de la plage de températures n'est pas active.

* Lorsqu'un réglage autre que OFF est sélectionné, le réglage de la limitation de la plage de températures des modes refroidissement, chauffage et automatique s'effectue en même temps. Toutefois, la plage ne peut pas être limitée lorsque la plage de températures réglée n'a pas été modifiée.

- Pour augmenter ou diminuer la température, appuyez sur la touche [⏴ TEMP. (▽) ou (△)] ⊕.

- Pour commuter entre le réglage maximal et minimal, appuyez sur la touche [🔊] ⊕. Le réglage sélectionné clignote et la température peut être réglée.

Plage réglable

Mode refroidissement/déshumidification :

ULimite inférieure : 19°C à 30°C Limite supérieure : 30°C à 19°C

Mode chauffage :

Limite inférieure : 17°C à 28°C Limite supérieure : 28°C à 17°C

Mode automatique :

Limite inférieure : 19°C à 28°C Limite supérieure : 28°C à 19°C

* La plage réglable varie en fonction de l'appareil à connecter (Mr. Slim, CITY MULTI et à température intermédiaire)

[4]–3. Réglage de la sélection des modes

(1) Réglage de la commande à distance principale/secondaire

- Pour commuter le réglage, appuyez sur la touche [⊖ ON/OFF] ⊕.

- ① Maître : La commande devient la commande principale.
- ② Esclave : La commande devient la commande secondaire.

(2) Utilisation du réglage de l'horloge

- Pour commuter le réglage, appuyez sur la touche [⊖ ON/OFF] ⊕.

- ① ON : La fonction d'horloge peut être utilisée.
- ② OFF : La fonction d'horloge ne peut pas être utilisée.

(3) Réglage de la fonction de minuterie

- Pour commuter le réglage, appuyez sur la touche [⊖ ON/OFF] ⊕ (Choisissez l'une des fonctions suivantes.).

- ① PROG HEBDO MADAIRE (Valeur de réglage initial):
La minuterie hebdomadaire peut être utilisée.





② PROG HORAIRE ARRET AUTO:

L'arrêt différé automatique peut être utilisé.

③ PROG HORAIRE SIMPLIFIE:

La minuterie simple peut être utilisée.

④ PROG HORAIRE INACTIF:

Le mode de minuterie ne peut pas être utilisé.

* Lorsque l'utilisation du réglage de l'horloge est définie sur OFF, la fonction "PROG HEBDO MADAIRES" ne peut pas être utilisée.

(4) Réglage du numéro à contacter en cas d'erreur

- Pour commuter le réglage, appuyez sur la touche [⊖ ON/OFF] ⊕.
 - ① CALL OFF : Les numéros à contacter définis ne s'affichent pas en cas d'erreur.
 - ② CALL **** * : Les numéros à contacter définis s'affichent en cas d'erreur.
CALL_ : Le numéro à contacter peut être réglé lorsque l'affichage est tel qu'illustré à gauche.
- Réglage des numéros à contacter
Pour régler les numéros à contacter, effectuez la procédure suivante.
Déplacez le curseur clignotant sur les numéros réglés. Appuyez sur la touche [↑] TEMP. (▽) et (△) ⊕ pour déplacer le curseur vers la droite (gauche). Appuyez sur la touche [⊖ CLOCK (▽) et (△)] ⊙ pour régler les numéros.

[4]-4. Réglage de l'affichage

(1) Réglage de l'affichage de la température °C/°F

- Pour commuter le réglage, appuyez sur la touche [⊖ ON/OFF] ⊕.
 - ① °C : L'unité de température °C est utilisée.
 - ② °F : L'unité de température °F est utilisée.

(2) Réglage de l'affichage de la température de l'air d'aspiration

- Pour commuter le réglage, appuyez sur la touche [⊖ ON/OFF] ⊕.
 - ① ON : La température de l'air d'aspiration s'affiche.
 - ② OFF : La température de l'air d'aspiration ne s'affiche pas.

(3) Réglage de l'affichage du refroidissement/chauffage automatique

- Pour commuter le réglage, appuyez sur la touche [⊖ ON/OFF] ⊕.
 - ① ON : L'une des fonctions "Automatic cooling" (Refroidissement automatique) ou "Automatic heating" (Chauffage automatique) s'affiche en mode automatique.
 - ② OFF : Seule la fonction "Automatic" (Automatique) s'affiche en mode automatique.





7 Spécifications

Élément	Détails
Dimensions	120 (H) × 130 (W) × 19 (D) mm
Poids	0,2 kg
Alimentation	10 à 13V CC (fourni par l'unité intérieure)
Consommation	0,3 W
Environnement compatible	0°C à 40°C, humidité relative 30% à 90%
Composition	PS





MITSUBISHI ELECTRIC



Sistema de control CITY MULTI
y acondicionador-es de aire Mr. SLIM de Mitsubishi

Controlador remoto MA PAR-21MAA

Español

Libro de instrucciones

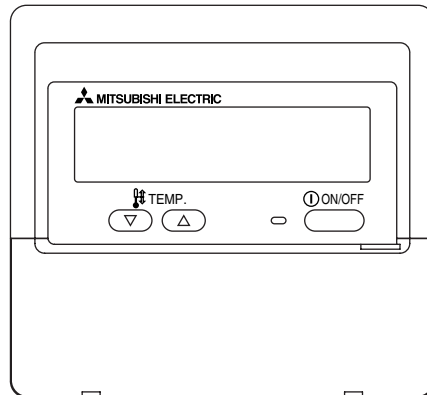

Lea detenidamente las instrucciones y procure utilizar este equipo correctamente. Conserve estas instrucciones en un lugar seguro para futura referencia. Asegúrese de entregar estas instrucciones y las instrucciones de instalación correspondientes a cualquier persona encargada de realizar el mantenimiento de este equipo. La instalación y reubicación de este equipo deben ser realizadas exclusivamente por personas cualificadas. Los intentos de los usuarios finales de instalar o trasladar este equipo pueden llevar a condiciones inseguras o funcionamiento inadecuado.



ÍNDICE

1. Precauciones de seguridad	74
2. Nombres de las piezas	76
3. Configuración de la pantalla	78
4. Configuración de día de la semana y hora	78
5. Utilización del mando a distancia	79
(1) Cómo poner en marcha, detener, cambiar el modo y ajustar la temperatura	79
(2) Velocidad del ventilador, dirección de circulación del aire y ventilación	81
(3) Utilización del temporizador	83
① Utilización del temporizador semanal	83
② Utilización del temporizador simple	85
③ Utilización del temporizador de apagado automático	87
(4) Bloqueo de los botones del mando a distancia (límite de función de Operación)	89
(5) Otras indicaciones	90
6. Selección de función	92
7. Especificaciones	96



1 Precauciones de seguridad

- Según el nivel de posibles daños, las advertencias se clasifican según se indica a continuación.

 ADVERTENCIA	Indica una condición o funcionamiento que, tratado de manera incorrecta, puede provocar lesiones graves o la muerte.
 PRECAUCIÓN	Indica una condición o funcionamiento que, tratado de manera incorrecta, puede provocar lesiones corporales o daños materiales.

ADVERTENCIA

No intente instalar este equipo usted mismo.

Pida que lo instale su distribuidor o un ingeniero cualificado. Una instalación incorrecta puede provocar incendios, electrocución u otros accidentes graves.

Asegúrese de que el equipo se haya fijado de manera segura.

Asegúrese de que el equipo esté bien fijo en un soporte resistente para que no exista riesgo de caída.

Asegúrese de suministrar el voltaje nominal.

El suministro de un voltaje incorrecto puede provocar incendios o fallos en el equipo.

Desconecte el equipo inmediatamente si el funcionamiento es anómalo.

Continuar su uso puede provocar fallos, electrocución o incendios. Si observa olor a quemado u otra anomalía, desconecte inmediatamente la alimentación y consulte a su distribuidor.

No intente reubicar este equipo usted mismo.

Una reinstalación incorrecta puede resultar en incendios, electrocución u otros accidentes graves. Pida que su distribuidor o a un ingeniero cualificado realicen la reubicación.

No se deshaga de este equipo usted mismo.

Consulte a su distribuidor cuando deba desechar ese equipo.

No intente modificar o reparar este equipo usted mismo.

Intentar su modificación o reparación puede provocar incendios, electrocución u otros accidentes graves. Consulte a su distribuidor si necesita reparación.

Deje de utilizar este equipo si existen fallos de funcionamiento (si se repiten los mensajes de error y la unidad no funciona como se prevé). Si continúa utilizándose o intentándolo, pueden provocarse incendios o fallos en el equipo. Consulte a su distribuidor para obtener consejo.





PRECAUCIÓN

Mantenga los materiales peligrosos alejados de este equipo.

No instale este equipo en lugares donde exista riesgo de pérdida de gas combustible. La presencia de gas combustible puede provocar explosiones o incendios.

No lave este equipo con agua.

Un lavado con agua puede provocar electrocución o fallos del equipo.

No toque los botones con las manos húmedas.

Hacerlo así puede provocar electrocución o fallos del equipo.

No utilice este equipo para fines no previstos.

Este equipo se utiliza con los sistemas Mitsubishi de control de aire en edificios. No lo utilice con ningún otro sistema o fin, ya que dicha utilización puede resultar en un funcionamiento incorrecto.

No rocíe repelente para insectos o sustancias combustibles sobre el equipo.

Mantenga los aerosoles y sustancias combustibles alejados de este equipo y nunca los rocíe directamente sobre él. El contacto con dichas sustancias o su proximidad constituye un riesgo de explosiones o incendios.

No utilice este equipo en ambientes inapropiados.

No debe utilizarse en áreas donde puede haber grandes cantidades de aceite (aceite de máquinas, etc.), gases de escape o gas sulfuro. Dichos ambientes pueden reducir el rendimiento o causar fallos del equipo.

No utilice objetos puntiagudos para pulsar los botones.

La utilización de objetos puntiagudos puede provocar electrocución o fallos del equipo.

No debe utilizarse en temperaturas extremas.

Utilícese solamente cuando la temperatura ambiente se encuentre dentro de los límites indicados en las instrucciones. (Si las instrucciones no indican límites, utilícese solamente a temperaturas de entre 0 °C y 40 °C). La utilización de este equipo a temperaturas fuera de este rango puede provocar fallos graves del equipo.

No tire ni retuerza los cables de comunicación.

Si se tiran o tuercen los cables, pueden provocarse incendios o fallos del equipo.

No debe desmontarse.

Los intentos de desmontaje pueden provocar lesiones por contacto con piezas internas, incendios o fallos del equipo.

No limpie este equipo con benceno, diluyente para pinturas o paños de limpieza química.

Estas sustancias pueden provocar decoloración o fallos del equipo. Si el equipo se ensucia visiblemente, límpielo con un paño escurrido, previamente humedecido con un solvente neutro diluido en agua y luego límpielo con un paño seco.



2 Nombres de las piezas

Sección de pantalla

Para esta explicación, se muestran iluminadas todas las partes de la pantalla. Durante el funcionamiento real, sólo estarán iluminados los elementos relevantes.

Identifica el funcionamiento actual.

Muestra el modo de funcionamiento, etc.
* Admite visualización en múltiples idiomas.

Indicador "Centrally Controlled"

Indica que el mando principal ha desactivado el funcionamiento del mando a distancia.

Indicador "Timer Is Off"

Indica que el temporizador está desactivado.

Configuración de temperatura

Muestra la temperatura objetivo.

Día de la semana

Muestra el día de la semana actual.

Pantalla Time/Timer

Muestra la hora actual, a menos que se haya configurado el temporizador simple o de apagado automático, en cuyo caso, muestra el tiempo restante.

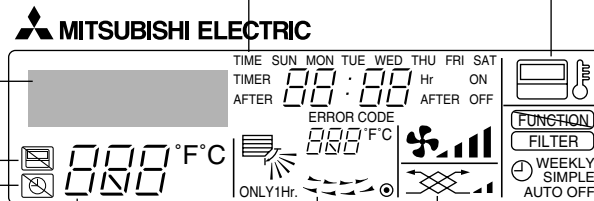

Indicador de dirección de aire Arriba/Abajo

El indicador muestra la dirección de circulación del aire de salida.

Indicador "One Hour Only"

Se muestra si la circulación del aire se ha fijado en débil y hacia abajo durante el modo COOL o DRY. (El funcionamiento varía según el modelo). El indicador se apaga después de una hora, momento en que cambia también la dirección de circulación del aire.

Pantalla de temperatura ambiente

Muestra la temperatura ambiente.

Pantalla de rejilla

Indica la acción de la rejilla basculante. No aparece si la rejilla se encuentra fija.

(Indicador Power On)

Indica que está encendido.

Indicador "Sensor"

Aparece cuando se utiliza el sensor del mando a distancia.

Indicador "Locked"

Indica que se han bloqueado los botones del mando a distancia.

Indicador "Clean The Filter"

Se enciende cuando debe limpiarse el filtro.

Indicadores del temporizador

El indicador se enciende si se ha configurado el temporizador correspondiente.

Indicador de velocidad del ventilador

Muestra la velocidad del ventilador seleccionada.

Indicador de ventilación

Aparece cuando la unidad funciona en modo Ventilación.

Sección de control

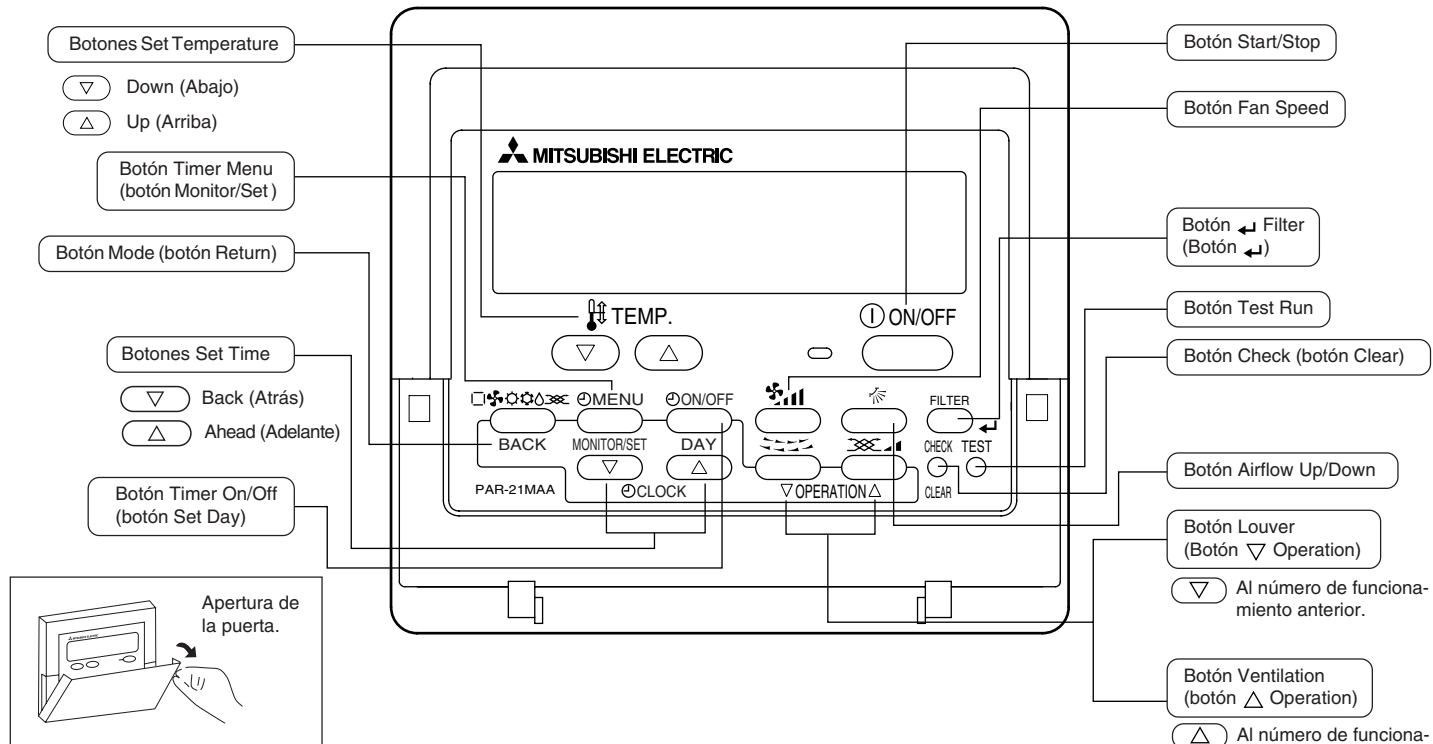

Nota:

- Si presiona un botón para una función que no está instalada en la unidad interior, el mando a distancia mostrará el mensaje "Not Available" (no disponible). Si está utilizando un mando a distancia para controlar múltiples unidades interiores, este mensaje aparecerá sólo si la función no está presente en la unidad principal.

3 Configuración de la pantalla

Las pantallas que se muestran en este manual aparecen una vez que el ajuste de idioma se ha cambiado a español utilizando la Selección de función del controlador remoto. Consulte la sección 6, punto [4]-1 para cambiar el ajuste de idioma. El ajuste inicial es inglés.

<Tipos de pantallas>

- Selección de Función: configure las funciones y rangos disponibles para el mando a distancia (funciones de temporizador, restricciones de funcionamiento, etc.).
- Set Day/Time: configure el día de la semana u hora actual.
- Pantallas Standard Control: visualice y configure el estado de funcionamiento del sistema de acondicionamiento de aire.
- Timer Monitor: visualice el temporizador configurado actualmente (semanal, temporizador simple o apagado automático).
- Timer Setup: configure el funcionamiento de cualquiera de los temporizadores (semanal, simple o apagado automático).

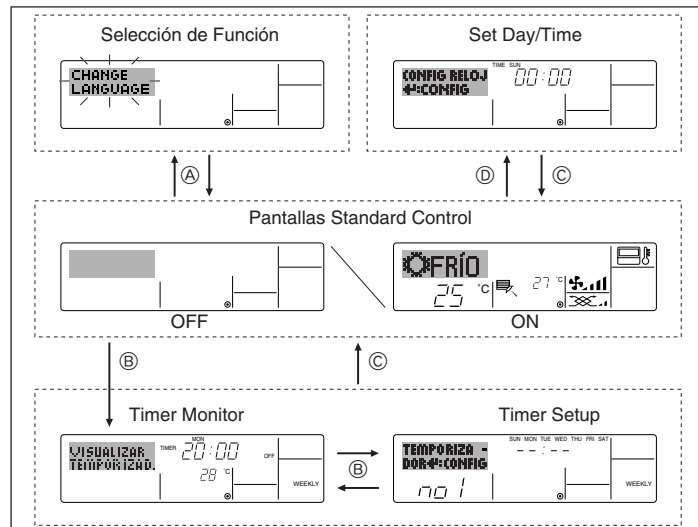

<Cómo cambiar la pantalla>

Para dirigirse a **A**: mantenga pulsado el botón Mode y el botón Timer On/Off durante 2 segundos.

Para dirigirse a **B**: presione el botón Timer Menu.

Para dirigirse a **C**: presione el botón Mode (Return).

Para dirigirse a **D**: presione cualquiera de los botones Set Time (▽ o △).

4 Configuración de día de la semana y hora

- Utilice esta pantalla para cambiar la configuración de día de la semana y hora actual.

Nota:

El día y la hora no aparecerán si se ha desactivado la utilización del reloj en la Selección de Función.

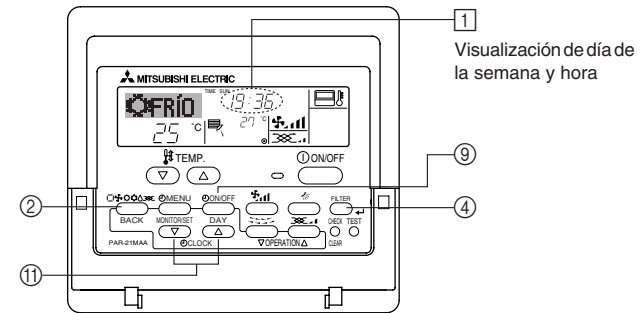

<Cómo configurar el día de la semana y la hora...>

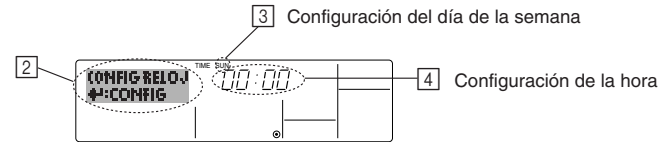

1. Pulse ▽ o △ del botón Set Time **11** para que muestre el indicador **2**.
2. Pulse el botón Timer On/Off (Set Day) **9** para fijar el día.
 - * Cada pulsación avanza el día que se muestra en **3**: Sun → Mon → ... → Fri → Sat.
3. Pulse el botón Set Time apropiado **11** según sea necesario para configurar la hora.
 - * Mientras mantiene presionado el botón, la hora (en **4**) avanzará primero en intervalos de minutos, luego en intervalos de diez minutos y después en intervalos de una hora.
4. Después de realizar las configuraciones apropiadas en los Pasos 2 y 3, pulse el botón **4** Filter para fijar los valores.



Nota:

Sus nuevas entradas en los Pasos 2 y 3 se cancelarán si presiona el botón Mode (Return) ② antes de presionar el botón Filter ④.

5. Pulse el botón Mode (Return) ② para completar el procedimiento de configuración. Esto volverá a la pantalla de estándar, donde ① mostrará ahora el día y la hora recientemente configurados.

5 Utilización del mando a distancia

(1) Cómo poner en marcha, detener, cambiar el modo y ajustar la temperatura

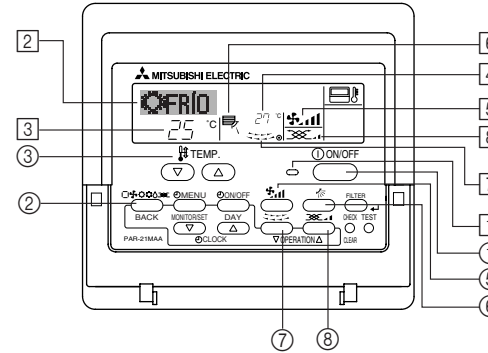

<Para poner en marcha>

- Pulse el botón Start/Stop ①.
 - Se encienden la lámpara de encendido ① y la pantalla.

Nota:

- Cuando se reinicia la unidad, las configuraciones iniciales son las siguientes.

		Configuraciones del Mando a distancia	
Modo		Último valor configurado	
Configuración de la temperatura		Último valor configurado	
Velocidad del ventilador		Último valor configurado	
Circulación del aire hacia Arriba/Abajo	Modo	COOL o DRY	Salida horiz.
		HEAT	Último valor configurado
		FAN	Salida horiz.

<Para detener el funcionamiento>

- Pulse de nuevo el botón Start/Stop ①.
 - Se oscurecen la lámpara de encendido ① y la pantalla.



<Selección de Modo>



- Con la unidad en funcionamiento, pulse el botón Mode ② tantas veces como sea necesario.
 - Cada pulsación cambia el funcionamiento al modo siguiente en la secuencia que se muestra a continuación.
El modo seleccionado actualmente se muestra en ②.

→ COOL → DRY → FAN → AUTO → HEAT → Ventilate
 *1 *1,*3,*4 *1 *1,*2

Nota:

- *1 La disponibilidad de este modo depende del tipo de unidad conectada.
- *2 Aparece sólo en unidades Mr. Slim con funcionalidad de ventilación instalada.
- *3 No aparece si se ha desactivado el Modo Automático en Selección de Función. Para más información sobre cómo configurar esta función, consulte la sección 6, punto [4]-2 (2).
- *4 HEAT (calentar) y COOL (enfriar) no aparecen durante el modo AUTOMÁTICO si se ha desactivado el indicador de modo Automático en Selección de Función. Para más información sobre cómo configurar esta función, consulte la sección 6, punto [4]-4 (3).

<Para cambiar la configuración de temperatura de la habitación...>

- Para reducir la temperatura: Pulse el botón  Set Temperature ③.
- Para elevar la temperatura: Pulse el botón  Set Temperature ③.
 - Cada pulsación cambia la configuración en 1 °C. La configuración actual se muestra en ③.
 - Los rangos disponibles son los siguientes. *1, *2

COOL o DRY mode	HEAT mode	AUTO mode	FAN
19 - 30 °C (67 - 87 °F) *3	17 - 28 °C (63 - 83 °F) *3	19 - 28 °C (67 - 83 °F) *3	No puede configurarse.

Nota:

- *1 Los rangos disponibles varían según el tipo de unidad conectada (Mr.Slim, CITY MULTI, etc.).
- *2 Si los límites del rango de temperatura se han fijado en la Selección de Función, los rangos disponibles serán más reducidos que los mostrados anteriormente. Si intenta fijar un valor que se encuentre fuera del rango restringido, la pantalla mostrará un mensaje indicando que el rango está restringido en este momento.
Para más información sobre cómo configurar y borrar estos límites de rango, consulte la sección 6, punto [4]-2 (3).
- *3 Si las Selecciones de Función están configuradas para indicar la temperatura en grados Fahrenheit. Para más información sobre cómo seleccionar °C o °F, consulte la sección 6, punto [4]-4 (1).

<Pantalla de temperatura ambiente>

Durante el funcionamiento, la temperatura de entrada de aire se muestra en ④.

Nota:

- El rango de visualización es de 8 °C a 39 °C. Si la temperatura está por debajo de 8 °C o por encima de 39 °C, el valor correspondiente (8 °C o 39 °C) parpadeará en la pantalla.
- Si está utilizando el mando a distancia para controlar múltiples unidades interiores, la pantalla mostrará la temperatura en la unidad principal.
- Puede seleccionar el sensor de temperatura utilizado para detectar la temperatura: bien el sensor en la unidad interior ("At Unit") o el del mando a distancia ("At Remote"). La configuración por defecto es "At Unit".
Para cambiar la ubicación del sensor a la unidad interior:
 - Modelos CITY MULTI: Consulte a su distribuidor.
 - Modelos Mr.Slim: Consulte las instrucciones de instalación.
- Si el indicador de la temperatura ambiente se encuentra desactivada en la Selección de Función, no se mostrará dicha temperatura. Para obtener información sobre cómo habilitar o deshabilitar esta opción, consulte la sección 6, punto [4]-4 (2).
- Si se selecciona la visualización en grados Fahrenheit en Selección de Función, la pantalla mostrará la marca °F. Para obtener información sobre cómo seleccionar °C o °F, consulte la sección 6, punto [4]-4 (1).

(2) Velocidad del ventilador, dirección de circulación del aire y ventilación

<Para cambiar la velocidad del ventilador...>

- Pulse el botón Fan Speed ⑤ tantas veces como sea necesario con el sistema en funcionamiento.
 - Cada pulsación cambia la potencia. La velocidad seleccionada actualmente se muestra en ⑤.
 - La secuencia de cambio y las configuraciones disponibles son las siguientes.

FAN SPEED	Pantalla										
Modelo de 4 velocidades	<table border="1"> <thead> <tr> <th>Automático</th> <th>Velocidad 1</th> <th>Velocidad 2</th> <th>Velocidad 3</th> <th>Velocidad 4</th> </tr> </thead> <tbody> <tr> <td></td> <td></td> <td></td> <td></td> <td></td> </tr> </tbody> </table>	Automático	Velocidad 1	Velocidad 2	Velocidad 3	Velocidad 4					
Automático	Velocidad 1	Velocidad 2	Velocidad 3	Velocidad 4							
Modelo de 3 velocidades	<table border="1"> <tbody> <tr> <td></td> <td></td> <td></td> <td></td> </tr> </tbody> </table>										
Modelo de 2 velocidades	<table border="1"> <tbody> <tr> <td></td> <td></td> <td></td> </tr> </tbody> </table>										

Nota:

- El número de velocidades del ventilador disponibles depende del tipo de unidad conectada. Recuerde, además, que algunas unidades no ofrecen ajuste "Automático".
- En los siguientes casos, la velocidad real del ventilador generada por la unidad diferirá de la velocidad mostrada en la pantalla del mando a distancia.
 1. Mientras la pantalla muestra "STAND BY" o "DEFROST".
 2. Inmediatamente después de iniciar el modo HEAT (mientras el sistema espera que se efectúe el cambio de modo).
 3. En modo HEAT, cuando la temperatura ambiente de la habitación es superior al valor de configuración de la temperatura.
 4. Cuando la unidad esté en modo DRY.

<Para cambiar la dirección de circulación del aire hacia Arriba/Abajo>

- Con la unidad en funcionamiento, pulse el botón Airflow Up/Down ⑥ tantas veces como sea necesario.
 - Cada pulsación cambia la dirección. La dirección actual se muestra en ⑥.
 - La secuencia de cambio y las configuraciones disponibles son las siguientes.

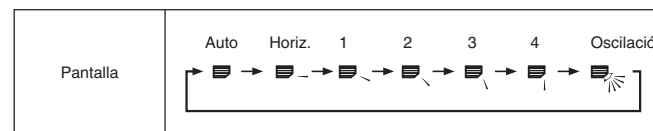

* Recuerde que durante el funcionamiento oscilante (Swing), la indicación direccional en la pantalla no cambia en sincronización con los álabes direccionales en la unidad.

* Algunos modelos no admiten configuraciones direccionales.

Nota:

- Las direcciones disponibles dependen del tipo de unidad conectada. Recuerde, además, que algunas unidades no ofrecen una configuración "Auto".
- En los siguientes casos, la dirección real del aire diferirá de la dirección indicada en la pantalla del mando a distancia.
 1. Mientras la pantalla muestra "STAND BY" o "DEFROST".
 2. Inmediatamente después de iniciar el modo calentador (durante la espera para la realización del cambio).
 3. En modo calentador, cuando la temperatura ambiente de la sala sea superior a la configuración de la temperatura.

<Para cambiar la dirección del aire Derecha/Izquierda>

- Pulse el botón Louver ⑦ según sea necesario.
 - Aparece la imagen de la rejilla ⑦.
 - Cada pulsación del botón, cambia la configuración según se muestra a continuación.

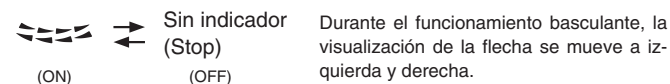

<Utilización de la ventilación>

En modelos Mr.Slim

- Para hacer funcionar el renovador de aire junto con la unidad interior:
 - Pulse el botón Start/Stop ①.
 - El indicador Vent aparece en la pantalla (en ⑧). Ahora el renovador de aire funcionará automáticamente cuando funcione la unidad interior.
- Para hacer funcionar el renovador de aire de modo independiente:
 - Pulse el botón Mode ② hasta que aparezca en la pantalla . Esto hará que el renovador de aire comience a funcionar.
- Para cambiar la potencia del renovador de aire:
 - Pulse el botón Ventilation ③ según sea necesario.
 - Cada pulsación cambia la configuración según se muestra a continuación.

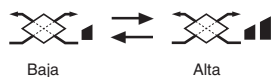

En modelos CITY MULTI

- Para hacer funcionar el renovador de aire junto con la unidad interior:
 - Pulse el botón Start/Stop ①.
 - El indicador Vent aparece en la pantalla (en ⑧). Ahora el renovador de aire funcionará automáticamente cuando funcione la unidad interior.
- Para hacer funcionar sólo el renovador de aire cuando la unidad interior no esté funcionando:
 - Pulse el botón Ventilation ③ mientras la unidad interior se encuentre apagada.
 - La lámpara de encendido (On) (en ①) y el indicador de Ventilación (en ⑧) se encenderán.
- Para cambiar la potencia del renovador de aire:
 - Pulse el botón Ventilation ③ según sea necesario.
 - Cada pulsación cambia la configuración según se muestra a continuación.



Nota:

- En las configuraciones de algunos modelos, el ventilador en la unidad interior puede activarse aun cuando se configure el renovador de aire para que funcione independientemente.

(3) Utilización del temporizador

Esta sección explica cómo configurar y utilizar el temporizador. Puede utilizar la Selección de Función para seleccionar cuál de los tres tipos de temporizador utilizar: ① temporizador semanal, ② temporizador simple o ③ temporizador automático.

Para obtener información sobre cómo configurar la Selección de Función, consulte la sección 6, punto [4]-3 (3).

① Utilización del temporizador semanal

- El temporizador semanal puede utilizarse para configurar hasta ocho funciones para cada día de la semana.
 - Cada función puede consistir en cualquiera de las siguientes: hora de encendido y apagado junto a una configuración de la temperatura, sólo hora de encendido y apagado o sólo configuración de la temperatura.
 - Cuando la hora actual alcanza la hora configurada en este temporizador, el acondicionador de aire realiza la acción configurada por el temporizador.
- El tiempo necesario para la configuración de la hora para este temporizador es de 1 minuto.

Nota:

*1. El temporizador semanal, el temporizador simple y el temporizador automático no pueden utilizarse al mismo tiempo.

*2. El temporizador semanal no funcionará si se da alguna de las siguientes condiciones.

La función de temporizador está desactivada; el sistema se encuentra en un estado anómalo; hay una sesión de prueba en curso; se está llevando a cabo una autoprueba o una prueba del mando a distancia; el usuario está configurando una función; el usuario está configurando el temporizador; el usuario está configurando el día actual de la semana o la hora; el sistema se encuentra bajo el control central. En concreto, el sistema no llevará a cabo operaciones (encendido o apagado de la unidad, configuración de la temperatura) que estén desactivadas cuando se produzcan estas condiciones.

Nº de Funcionamiento

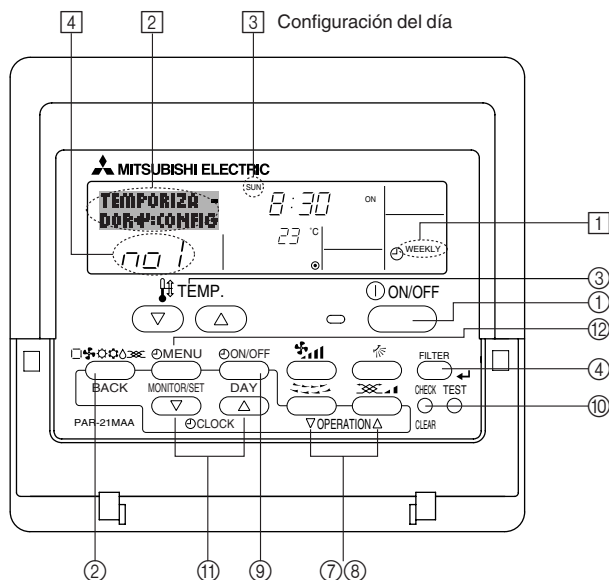

<Cómo configurar el temporizador semanal>

1. Asegúrese de que se encuentra en la pantalla de control estándar y de que el indicador del temporizador semanal [1] se muestra en la pantalla.
2. Pulse el botón Timer Menu [2], de modo que aparezca en la pantalla "Set Up" (en [2]). (Recuerde que cada pulsación del botón cambia la pantalla entre "Set Up" y "Monitor").
3. Pulse el botón Timer On/Off (Set Day) [3] para configurar el día. Cada pulsación avanza la pantalla [3] a la próxima configuración en la secuencia que se indica a continuación: "Sun Mon Tues Wed Thurs Fri Sat" → "Sun" → ... (Domingo Lunes Martes Miércoles Jueves Viernes Sábado → Domingo) → "Fri" → "Sat" → "Sun Mon Tues Wed Thurs Fri Sat" ... (Viernes → Sábado → Domingo Lunes Martes Miércoles Jueves Viernes Sábado).
4. Pulse el botón ∇ o △ Operation ([7] o [8]) según sea necesario para seleccionar el número de operación apropiado (1 a 8) [4].

* La información introducida en los Pasos 3 y 4 seleccionará una de las celdas de la matriz ilustrada a continuación (La pantalla del mando a distancia en la izquierda muestra cómo se mostraría la pantalla cuando se configura Operación 1 para el domingo con los valores indicados a continuación).

Matriz de configuración

Nº de op.	Sunday	Monday	...	Saturday	
No. 1	• 8:30 • ON • 23 °C				<Valores de Operación 1 para el domingo> Iniciar el funcionamiento del acondicionador de aire a las 8:30, con la temperatura fijada en 23 °C.
No. 2	• 10:00 • OFF	• 10:00 • OFF	• 10:00 • OFF	• 10:00 • OFF	
...					<Valores de Operación 2 para todos los días> Apagar el acondicionador de aire a las 10:00.
No. 8					

Nota:

Configurando el día a "Sun Mon Tues Wed Thurs Fri Sat", puede configurar la misma operación a la misma hora todos los días.

(Por ejemplo: la Operación 2 arriba mencionada es la misma para todos los días de la semana).

<Configuración del temporizador semanal>

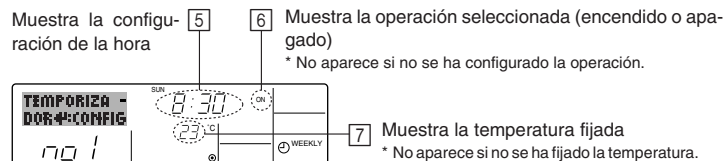

- Pulse el botón Set Time apropiado (5) según sea necesario para fijar la hora deseada (en 5).
* Durante su pulsación, la hora avanza primero en intervalos de un minuto, luego en intervalos de diez minutos y finalmente en intervalos de una hora.
- Pulse el botón ON/OFF (6) para seleccionar la operación deseada (encendido o apagado), en 6.
* Cada pulsación cambia al siguiente valor en la secuencia que se indica a continuación: sin indicación (sin configuración) → "ON" → "OFF".
- Pulse el botón Set Temperature apropiado (7) para fijar la temperatura deseada (en 7).
* Cada pulsación cambia la configuración en la secuencia que se indica a continuación: sin indicación (sin configuración) ⇒ 24 ⇒ 25 ⇒ ... ⇒ 29 ⇒ 30 ⇒ 12 ⇒ ... ⇒ 23 ⇒ sin indicación.
(Rango disponible: el rango de configuración es de 12 °C a 30 °C. El rango real de control de temperatura, sin embargo, variará según el tipo de unidad conectada).
- Después de realizar las configuraciones apropiadas en los Pasos 5, 6 y 7, pulse el botón Filter (4) para guardar los valores.
Para borrar los valores actualmente configurados para la operación seleccionada, pulse y suelte rápidamente el botón Check (Clear) (1) una vez.
* El valor de la hora mostrada cambiará a "—:—" y desaparecerán tanto los valores de encendido/apagado como el de temperatura.
(Para borrar todas las configuraciones del temporizador semanal de una vez, mantenga pulsado el botón Check (Clear) (1) durante dos o más segundos. La pantalla comenzará a parpadear, indicando que se han borrado todos los valores fijados).

Nota:

Sus datos nuevos se cancelarán si pulsa el botón Mode (Return) (2) antes de pulsar el botón Filter (4).

Si ha configurado dos o más operaciones diferentes para la misma hora exactamente, sólo se realizará la operación con el número más elevado.

- Repita los Pasos 3 a 8 según sea necesario para completar tantas celdas disponibles como desee.
- Pulse el botón Mode (Return) (2) para regresar a la pantalla de control estándar y completar el procedimiento de configuración.
- Para activar el temporizador, pulse el botón Timer On/Off (9), de modo que el indicador "Timer Off" desaparezca de la pantalla. **Asegúrese de que ya no se muestre el indicador "Timer Off"**.
* Si no hay valores fijados del temporizador, el indicador "Timer Off" parpadeará en la pantalla.

<Cómo visualizar los valores fijados del temporizador semanal>

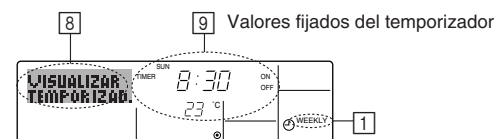

- Asegúrese de que se muestra en la pantalla el indicador del temporizador semanal (en 1).
- Pulse el botón Timer Menu (8) de modo que se indique en la pantalla "Monitor" (en 8).
- Pulse el botón Timer On/Off (Set Day) (9) según sea necesario para seleccionar el día que desea visualizar.
- Pulse el botón Operation ∇ o Δ (7 o 8) según sea necesario para cambiar el funcionamiento del temporizador mostrado en la pantalla (en 9).
* Cada pulsación, avanzará a la próxima operación del temporizador, en el orden de configuración de la hora.
- Para cerrar el monitor y regresar a la pantalla Standard Control, pulse el botón Mode (Return) de 2.

<Para desactivar el temporizador semanal>

Pulse el botón Timer On/Off (9) de modo que aparezca "Timer Off" en 10.

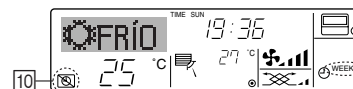

<Para activar el temporizador semanal>

Pulse el botón Timer On/Off (9) de modo que el indicador "Timer Off" (en 10) se oscurezca.

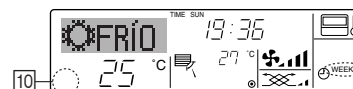

② Utilización del temporizador simple

- Puede configurar el temporizador simple de cualquiera de las tres formas siguientes.
 - Sólo hora de puesta en marcha: el acondicionador de aire comenzará a funcionar cuando haya transcurrido el tiempo fijado.
 - Sólo hora de parada: el acondicionador de aire se detendrá cuando haya transcurrido el tiempo fijado.
 - Horas de puesta en marcha y de parada: el acondicionador de aire comienza a funcionar y se detiene cuando hayan transcurrido las horas respectivas.
- El temporizador simple (puesta en marcha y parada) puede configurarse sólo una vez en un periodo de 72 horas. La configuración de la hora se realiza en aumentos de una hora.

Nota:

- *1. El temporizador semanal, el temporizador simple y el temporizador automático no pueden utilizarse al mismo tiempo.
- *2. El temporizador simple no funcionará si se da cualquiera de las condiciones siguientes. El temporizador está desactivado, el sistema está en estado anómalo, está realizándose una prueba de funcionamiento, el mando a distancia está realizando una autoevaluación o diagnóstico, el usuario está seleccionando una función o configurando el temporizador, el sistema está bajo control central. (En estas condiciones, la operación de encendido y apagado está deshabilitada).

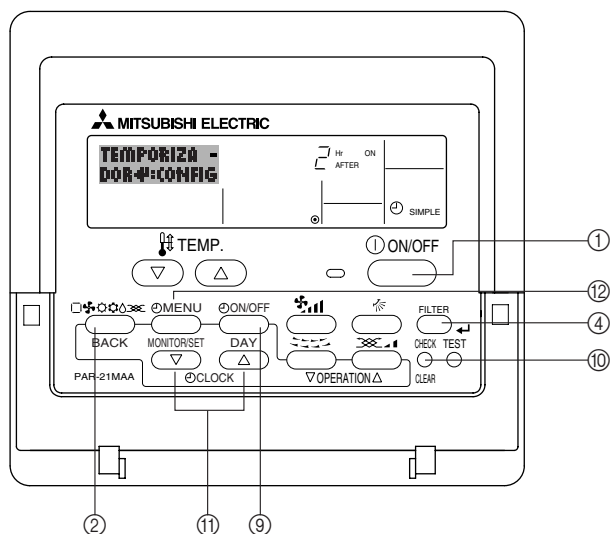

<Cómo configurar el temporizador simple>

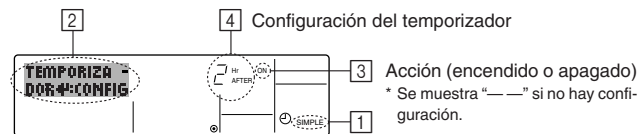

1. Asegúrese de que se encuentra en una pantalla de control estándar y de que el indicador de temporizador simple se muestra en la pantalla (en 1). Cuando aparezca una indicación distinta de la del temporizador simple, cámbielo a SIMPLE TIMER (TEMPORIZADOR SIMPLE) utilizando la selección de funciones de la configuración de funciones del temporizador del mando a distancia (véase 6.[4]-3 (3)).
2. Pulse el botón Timer Menu (2), de modo que aparezca en la pantalla "Set Up" (en 2). (Recuerde que cada pulsación del botón cambia la pantalla entre "Set Up" y "Monitor").
3. Pulse el botón ON/OFF (1) para mostrar los valores configurados actuales de encendido o apagado del temporizador simple. Pulse el botón una vez para ver el tiempo restante hasta el encendido y luego de nuevo para ver el tiempo restante hasta el apagado. (El indicador ON/OFF aparece en 3).
 - Temporizador "ON": el acondicionador de aire comenzará a funcionar cuando haya transcurrido el número de horas especificado.
 - Temporizador "OFF": el acondicionador de aire se detendrá cuando haya transcurrido el número de horas especificado.
4. Mostrando "ON" u "OFF" en 3: pulse el botón Set Time (1) apropiado según sea necesario para fijar las horas hasta el encendido (si se muestra "ON") o las horas hasta el apagado (si se muestra "OFF" en 4).
 - Rango disponible: 1 a 72 horas
5. Para fijar las horas hasta el encendido y el apagado, repita los Pasos 3 y 4.
 - * Recuerde que las horas de encendido y apagado no pueden fijarse en el mismo valor.
6. Para borrar la configuración de encendido o apagado actual: Muestre el valor configurado de encendido o apagado (véase el paso 3) y luego pulse el botón Check (Clear) (10) para borrar la configuración de la hora a "—" en 4. (Si desea utilizar sólo un valor de configuración de encendido o una configuración de apagado, asegúrese de que la configuración que no desea utilizar se muestra como "—").
7. Después de completar los Pasos 3 y 6 arriba mencionados, pulse el botón Filter (4) para fijar el valor.

Nota:

Sus configuraciones nuevas se cancelarán si pulsa el botón Mode (Return) (2) antes de pulsar el botón Filter (4).

8. Pulse el botón Mode (Return) (2) para regresar a la pantalla de control estándar.
9. Pulse el botón Timer On/Off (3) para iniciar la cuenta atrás del temporizador. Cuando el temporizador está funcionando, su valor es visible en la pantalla. **Asegúrese de que el valor del temporizador sea visible y apropiado.**

<Visualización de las configuraciones actuales del temporizador simple>

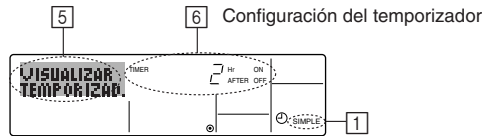

1. Asegúrese de que el indicador del temporizador simple está visible en la pantalla (en 1).
2. Pulse el botón Timer Menu ⑫, para que aparezca "Monitor" en la pantalla (en 5).
 - Si el temporizador simple de encendido o apagado está funcionando, su valor actual aparecerá en 6.
 - Si se han fijado ambos valores, encendido y apagado, aparecen alternativamente ambos valores.
3. Pulse el botón Mode (Return) ⑭ para cerrar la pantalla del monitor y regresar a la pantalla de control estándar.

<Para desactivar el temporizador simple...>

Pulse el botón Timer On/Off ⑬ para que la configuración del temporizador ya no aparezca en la pantalla (en 7).

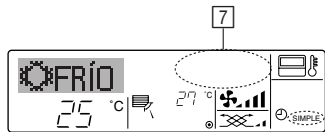

<Para iniciar el temporizador simple...>

Pulse el botón Timer On/Off ⑬ para que la configuración del temporizador sea visible en 7.

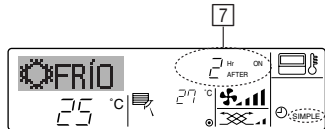

Ejemplos

Si se han configurado las horas de encendido y apagado en el temporizador simple, el funcionamiento y la pantalla son según se indica a continuación.

Ejemplo 1:

Inicie el temporizador, con la hora de encendido fijada más temprano que la hora de apagado.
 Configuración de encendido: 3 horas
 Configuración de apagado: 7 horas

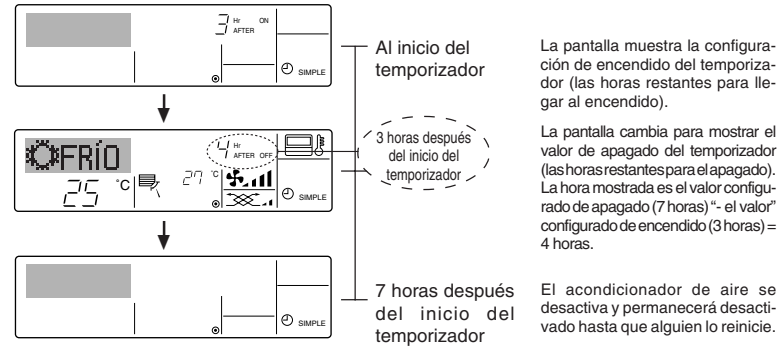

La pantalla muestra la configuración de encendido del temporizador (las horas restantes para llegar al encendido).

La pantalla cambia para mostrar el valor de apagado del temporizador (las horas restantes para el apagado). La hora mostrada es el valor configurado de apagado (7 horas) "- el valor" configurado de encendido (3 horas) = 4 horas.

El acondicionador de aire se desactiva y permanecerá desactivado hasta que alguien lo reinicie.

Ejemplo 2:

Inicie el temporizador, con la hora de apagado fijada más temprano que la hora de encendido
 Configuración de encendido: 5 horas
 Configuración de apagado: 2 horas

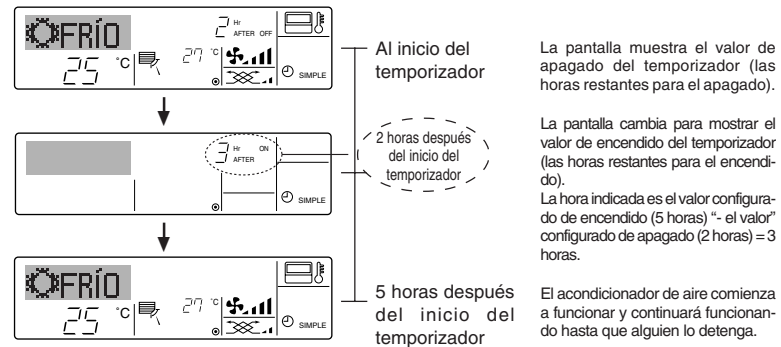

La pantalla muestra el valor de apagado del temporizador (las horas restantes para el apagado).

La pantalla cambia para mostrar el valor de encendido del temporizador (las horas restantes para el encendido). La hora indicada es el valor configurado de encendido (5 horas) "- el valor" configurado de apagado (2 horas) = 3 horas.

El acondicionador de aire comienza a funcionar y continuará funcionando hasta que alguien lo detenga.

③ Utilización del temporizador de apagado automático

- Este temporizador comienza la cuenta atrás cuando el acondicionador de aire comienza a funcionar y apaga el acondicionador cuando haya transcurrido el tiempo fijado.
- Los valores disponibles abarcan desde 30 minutos a 4 horas, en intervalos de 30 minutos.

Nota:

- *1. El temporizador semanal, el temporizador simple y el temporizador automático no pueden utilizarse al mismo tiempo.
- *2. El temporizador Auto Off no funcionará si se dan cualquiera de las siguientes condiciones.

El temporizador está desactivado, el sistema está en estado anómalo, está realizándose una prueba de funcionamiento, el mando a distancia está realizando una autoevaluación o diagnóstico, el usuario está seleccionando una función o configurando el temporizador, el sistema está bajo control central. (En estas condiciones, la operación de encendido y apagado está deshabilitada).

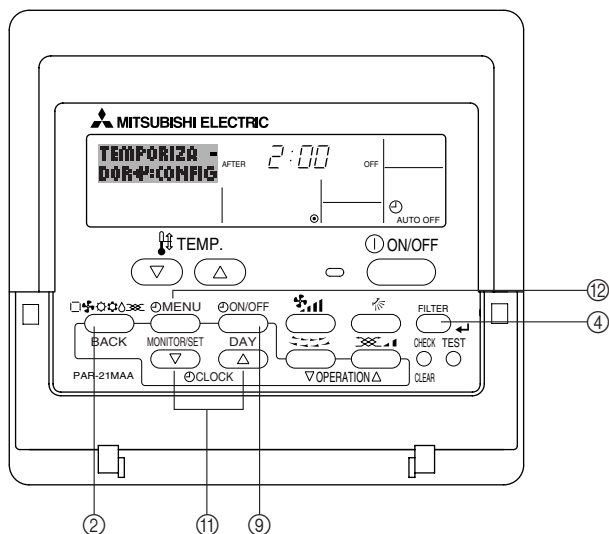

<Cómo configurar el temporizador de apagado automático>

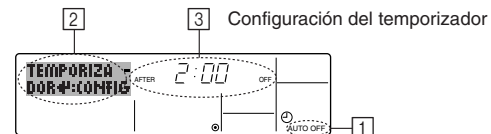

1. Asegúrese de que usted se encuentre en una pantalla de control estándar y que el indicador del temporizador de apagado automático Auto Off se muestre en la pantalla (en ①). Cuando aparezca una indicación distinta de la del temporizador de apagado automático, cámbielo a AUTO OFF TIMER (TEMPORIZADOR DE APAGADO AUTOMÁTICO) utilizando la selección de funciones de la configuración de funciones del temporizador del mando a distancia (véase 6.[4]-3 (3)).
2. Mantenga pulsado el botón Timer Menu ⑫ durante 3 segundos, para que aparezca "Set Up" en la pantalla (en ②).
3. Pulse el botón Set Time apropiado ⑩ según sea necesario para configurar la hora de apagado (en ③).
4. Pulse el botón Filter ④ para fijar la configuración.

Nota:

Los datos introducidos se cancelarán si pulsa el botón Mode (Return) ② antes de pulsar el botón Filter ④.

5. Pulse el botón Mode (Return) ② para completar el procedimiento de configuración y regresar a la pantalla de control estándar.
6. Si el acondicionador de aire ya está funcionando, el temporizador comienza inmediatamente la cuenta atrás. **Asegúrese de comprobar que el valor fijado del temporizador aparece correctamente en la pantalla.**

<Comprobación de la configuración actual del temporizador de apagado automático>

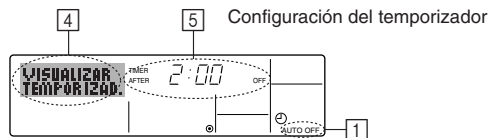

1. Asegúrese de que "Auto Off" esté visible en la pantalla (en ①).
2. Mantenga pulsado el botón Timer Menu ⑫ durante 3 segundos, para que se indique en la pantalla "Monitor" (en ④).
 - El tiempo restante para el apagado aparece en ⑤.
3. Para cerrar el monitor y regresar a la pantalla Standard Control, pulse el botón Mode (Return) de ②.



<Para desactivar temporizador de apagado automático...>

- Mantenga pulsado el botón Timer On/Off (6) durante 3 segundos para que aparezca "Timer Off" (en 6) y desaparezca el valor del temporizador (en 7).

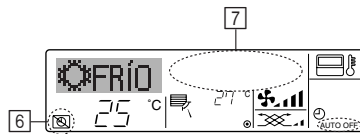

- Alternativamente, desconecte el acondicionador de aire. El valor del temporizador (en 7) desaparecerá de la pantalla.

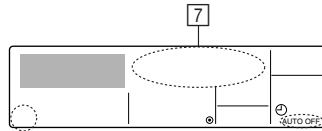

<Para iniciar el temporizador de apagado automático...>

- Mantenga pulsado el botón Timer On/Off (6) durante 3 segundos. Desaparece la indicación "Timer Off" (en 6) y la configuración del temporizador aparece en la pantalla (en 7).
- Alternativamente, encienda el acondicionador de aire. El valor del temporizador aparecerá en 7.

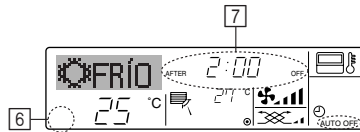

(4) Bloqueo de los botones del mando a distancia (límite de función de Operación)

■ Si lo desea, puede bloquear los botones del mando a distancia. Puede utilizar la selección de funciones del mando a distancia para elegir el tipo de bloqueo que desea usar. (Para más información sobre selección del tipo de bloqueo, consulte la sección 6, punto [4]-2 (1)).

Específicamente, puede utilizar cualquiera de los dos tipos de bloqueo que se indican a continuación.

- ① Bloquear todos los botones: bloquea todos los botones en el mando a distancia.
- ② Bloquear todo excepto ON/OFF (encendido/apagado):
bloquea todos los botones excepto el botón ON/OFF.

Nota:

Aparece en la pantalla el indicador "Locked" (bloqueado) para indicar que los botones están bloqueados en este momento.

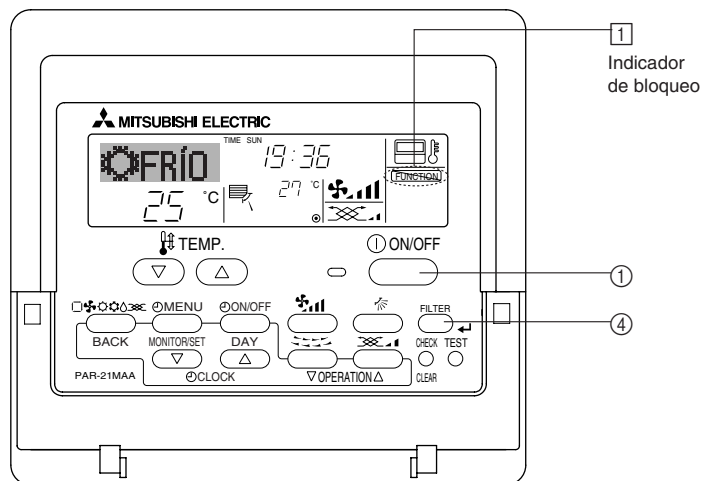

<Cómo bloquear los botones>

1. Mientras pulsa el botón Filter ④, pulse y mantenga pulsado el botón ON/OFF ① durante 2 segundos. Aparece en la pantalla el indicador "Locked" (en ①) indicando que está activado el bloqueo.

* Si el bloqueo se ha deshabilitado en Función Selection, la pantalla mostrará el mensaje "Not Available" (no disponible) cuando pulse los botones según se describe anteriormente.

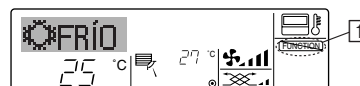

• Si pulsa un botón bloqueado, parpadeará en la pantalla el indicador "Locked" (en ①).

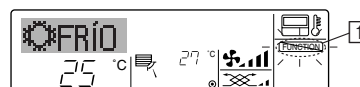

<Cómo desbloquear los botones>

1. Mientras pulsa el botón Filter ④, pulse y mantenga pulsado el botón ON/OFF ① durante 2 segundos para que el indicador "Locked" desaparezca de la pantalla (en ①).

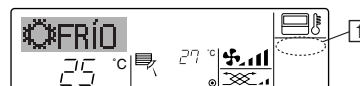

(5) Otras indicaciones

<Centrally Controlled>

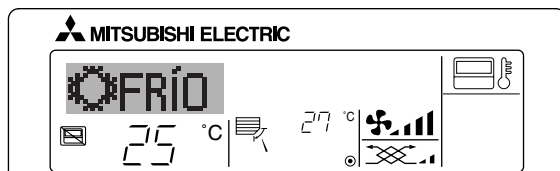

- Aparece cuando el funcionamiento se controla desde el controlador central o sistema similar.
A continuación se muestra el funcionamiento restringido.
 - ON/OFF (incluyendo el funcionamiento del temporizador)
 - Modo de funcionamiento
 - Ajuste de temperatura

Nota:

Es posible que se restrinjan de forma individual.

<Indicador de modo parpadeante>

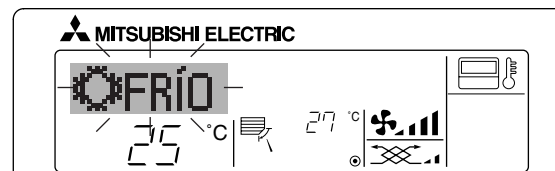

- Cuando parpadea de forma continua
Aparece cuando otra unidad interior conectada a la unidad exterior está en funcionamiento en un modo de funcionamiento distinto.
Iguale con el modo de funcionamiento de la unidad interior.
- Cuando cambia el modo después de que parpadee el indicador
Aparece cuando el modo de funcionamiento se restringe para cada estación mediante el controlador central o sistema similar.
Utilice otro modo de funcionamiento.

<“Filter” parpadeante>

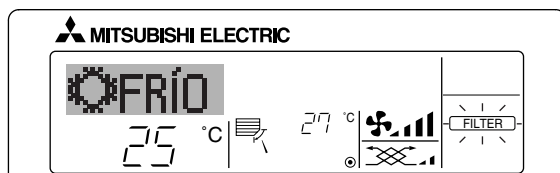

- Indica que el filtro necesita una limpieza.
Limpie el filtro.
- Cuando restablezca el indicador “FILTER” (Filtro)
Cuando presiona el botón [FILTER] (Filtro) dos veces sucesivamente después de haber limpiado el filtro, el indicador se apagará y se restablecerá.

Nota:

- Cuando se controlan dos o más tipos diferentes de unidad interior, el periodo de limpieza difiere con el tipo de filtro. Cuando llega el momento de limpiar la unidad principal, aparece “FILTER” (Filtro). Cuando se apague el indicador del filtro, el tiempo acumulado se reajustará.
- “FILTER” (Filtro) indica el periodo de limpieza en que se usó el acondicionador de aire bajo las condiciones generales de aire interior por tiempo. Ya que el grado de suciedad depende de las condiciones ambientales, limpie el filtro de acuerdo con las circunstancias.
- El periodo acumulado de limpieza del filtro difiere según el modelo.

<Códigos de error parpadeantes>

En modelos CITY MULTI

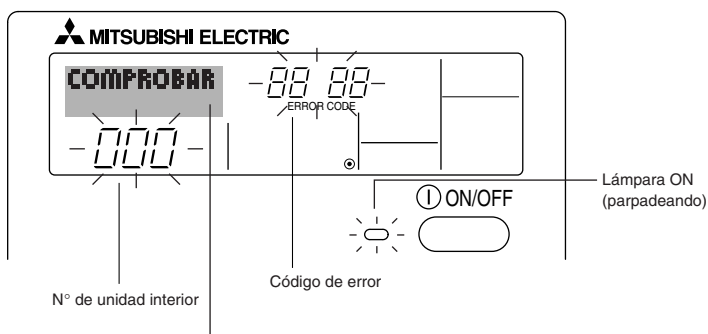

En modelos Mr.Slim

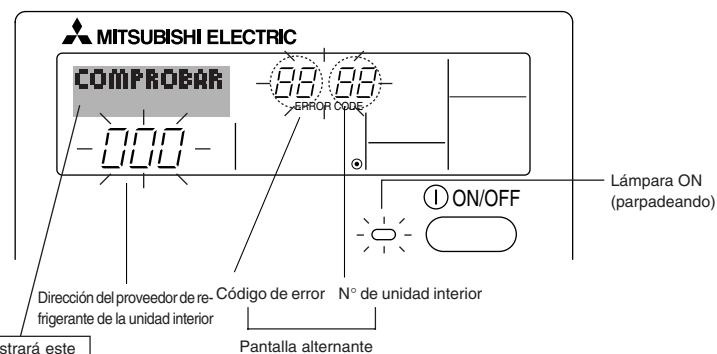

Si ha introducido un número telefónico al cual llamar en caso de problemas, la pantalla mostrará este número. (Puede configurarlo en la Selección de Función. Para más información, consulte la sección 6).

- Si parpadean la lámpara ON y el código de error: esto significa que el acondicionador de aire está estropeado y su funcionamiento se ha detenido (y no puede reanudarse). Tome nota del número de unidad indicado y del código de error; luego desconecte la alimentación del acondicionador de aire y llame a su distribuidor o proveedor de servicio técnico.

En modelos CITY MULTI

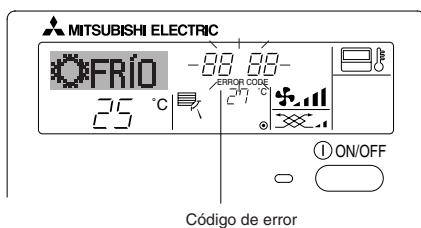

En modelos Mr.Slim

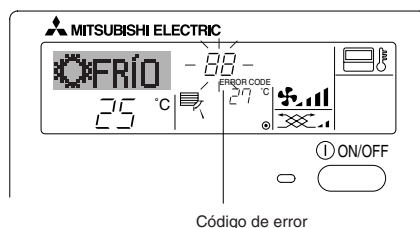

Cuando se pulsa el botón Check:

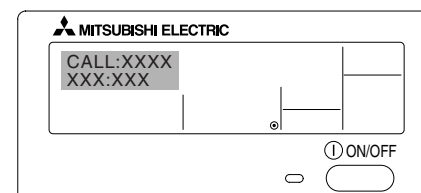

- Si sólo parpadea el código de error (mientras la lámpara ON permanece encendida): continúa el funcionamiento, pero puede existir un problema en el sistema. En este caso, debe anotar el código de error y luego llamar a su distribuidor o proveedor de servicio técnico para asesoramiento.

* Si ha introducido un número de teléfono al cual llamar en caso de problemas, pulse el botón Check para mostrarlo en la pantalla. (Puede configurarlo en la Selección de Función. Para más información, consulte la sección 6).



6 Selección de función

Selección de funciones del controlador remoto

El ajuste de las siguientes funciones del controlador remoto se puede cambiar utilizando el modo Selección de función del controlador remoto. Cambie el ajuste cuando sea necesario.

Ítem 1	Ítem 2	Ítem 3 (Contenido de ajuste)
1. Cambio de idioma ("CHANGE LANGUAGE")	Ajuste del idioma que aparece en el indicador	<ul style="list-style-type: none"> El indicador puede aparecer en distintos idiomas
2. Límite de funciones ("SELECCIÓN DE FUNCIONES")	(1) Ajuste del límite de funciones (bloqueo de funciones) ("FUNCIÓN BLOQUEADA")	<ul style="list-style-type: none"> Ajuste del rango de límite de funcionamiento (bloqueo de funcionamiento)
	(2) Uso del ajuste de modo automático ("SELECCIÓN MODO AUTO")	<ul style="list-style-type: none"> Ajuste del uso (o no) del modo de funcionamiento "automático"
	(3) Ajuste del límite de rango de temperatura ("LIMIT TEMP CON-SIGNA")	<ul style="list-style-type: none"> Ajuste del rango de temperatura (máximo, mínimo)
3. Selección de modo ("SELECCIÓN DE MODO")	(1) Ajuste del controlador remoto principal/secundario ("CONTROL PRINCIPAL/SECUNDARIO")	<ul style="list-style-type: none"> Selección del controlador remoto principal o secundario * Si se conectan dos controladores remotos a un grupo, uno de los controladores debe seleccionarse como secundario.
	(2) Uso del ajuste del reloj ("RELOJ")	<ul style="list-style-type: none"> Ajuste del uso (o no) de la función de reloj
	(3) Ajuste de la función de temporizador ("TEMPORIZA-DOR SEMANAL")	<ul style="list-style-type: none"> Ajuste del tipo de temporizador
	(4) Ajuste de número de contacto en caso de error ("CALL.")	<ul style="list-style-type: none"> Indicador del número de contacto en caso de error Ajuste del número de teléfono
4. Cambio de indicador ("MOSTRAR MODO")	(1) Ajuste del indicador de temperatura °C/°F ("TEMP. GRADOS °C/°F")	<ul style="list-style-type: none"> Ajuste de la unidad de temperatura (°C o °F) que debe aparecer en el indicador
	(2) Ajuste del indicador de temperatura del aire de aspiración ("MOSTRAR TEMP.")	<ul style="list-style-type: none"> Ajuste del uso (o no) del indicador de temperatura del aire (aspiración) del interior
	(3) Ajuste del indicador de refrigeración/calefacción automática ("MOSTRAR F/C EN AUTO")	<ul style="list-style-type: none"> Ajuste del uso (o no) del indicador de "Cooling" (Refrigeración) o "Heating" (Calefacción) durante el funcionamiento en modo automático



[Diagrama de flujo de selección de función]

[1] Apague el acondicionador de aire para iniciar el modo Selección de función del controlador remoto. → [2] Seleccione del Ítem1. → [3] Seleccione del Ítem2. → [4] Realice el ajuste. (Los detalles se especifican en el Ítem 3) → [5] Ajuste finalizado. → [6] Cambie el indicador al modo normal. (Fin)

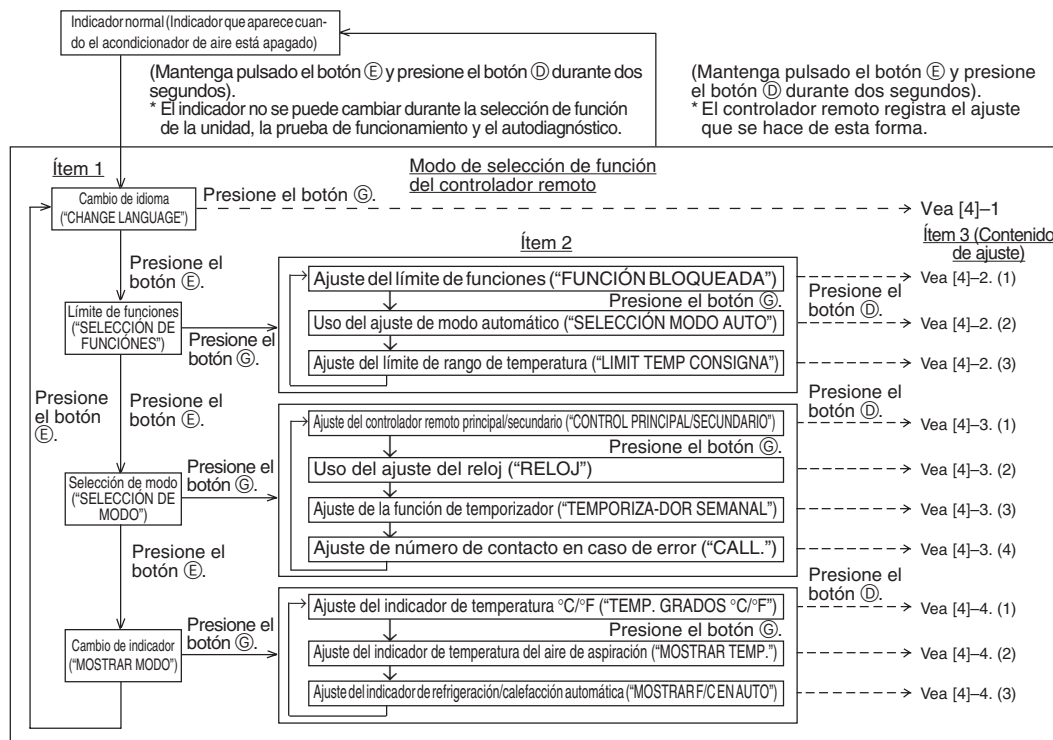

NOTA
El funcionamiento del temporizador se detiene cuando se cambia al modo Normal el indicador de selección de función del controlador remoto.

Indicador de puntos
El idioma que se selecciona en el modo Cambio de idioma aparece en este indicador. En este manual se ha seleccionado el inglés.

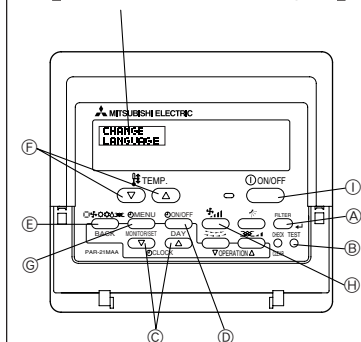

[Ajuste detallado]

[4]–1. Ajuste de Cambio de idioma

Se puede seleccionar el idioma que aparece en el indicador de puntos.

- Presione el botón [MENU] para cambiar el idioma.
 - ① Japonés (JP), ② Inglés (GB), ③ Alemán (D), ④ Español (E),
 - ⑤ Ruso (RU), ⑥ Italiano (I), ⑦ Chino (CH), ⑧ Francés (F)

[4]–2. Límite de funciones

(1) Ajuste del límite de funciones (bloqueo de funciones)

- Para cambiar el ajuste, presione el botón [ON/OFF].
 - ① no1 : Se realiza el ajuste de bloqueo de funcionamiento en todos los botones salvo en el botón [ON/OFF].
 - ② no2 : Se realiza el ajuste de bloqueo de funcionamiento en todos los botones.
 - ③ OFF (Valor del ajuste inicial) : No se realiza el bloqueo de funcionamiento.

* Para que el bloqueo de funcionamiento sea válido en la pantalla normal, hay que presionar los botones (Presione y mantenga pulsados a la vez los botones [FILTER] y [ON/OFF] durante dos segundos) en la pantalla normal una vez que se ha realizado el ajuste anterior.

(2) Uso del ajuste de modo automático

Cuando se conecta el controlador remoto a la unidad que tiene ajustado el modo funcionamiento automático, se pueden realizar los siguientes ajustes.

- Para cambiar el ajuste, presione el botón [ON/OFF].
 - ① ON (Valor del ajuste inicial): Aparece el modo automático cuando se selecciona el modo de funcionamiento.
 - ② OFF : No aparece el modo automático cuando se selecciona el modo de funcionamiento.

(3) Ajuste del límite de rango de temperatura

Una vez que se realiza el ajuste, se puede cambiar la temperatura dentro del rango establecido.

- Para cambiar el ajuste, presione el botón [ON/OFF].
 - ① LIMIT TEMP MODO FRÍO : El rango de temperatura se puede cambiar en modo refrigeración/secado.
 - ② LIMIT TEMP MODO CALOR : El rango de temperatura se puede cambiar en modo calefacción.
 - ③ LIMIT TEMP MODO AUTO : El rango de temperatura se puede cambiar en modo automático.
 - ④ OFF (ajuste inicial) : No está activo el límite de rango de temperatura.

* Cuando se ajusta una posición distinta de la de desactivación (OFF), se ajusta a la vez el límite de rango de temperatura en modo refrigeración, calefacción y automático. No obstante, no se puede limitar el rango cuando no ha cambiado el rango de temperatura establecido.

- Para disminuir o aumentar la temperatura, presione el botón [TEMP. (▽) o (△)].
- Para cambiar el ajuste de límite superior y el ajuste de límite inferior, presione el botón [TEMP. (▽) o (△)]. El ajuste seleccionado parpadeará y ya se puede ajustar la temperatura.

• Rango ajustable

Modo Refrigeración/Secado :

Límite inferior: 19°C a 30°C Límite superior: 30°C a 19°C

Modo Calefacción :

Límite inferior: 17°C a 28°C Límite superior: 28°C a 17°C

Modo Automático :

Límite inferior: 19°C a 28°C Límite superior: 28°C a 19°C

* El rango ajustable varía en función de la unidad que hay que conectar (unidades Mr. Slim, CITY MULTI y de temperatura intermedia)

[4]–3. Ajuste de selección de modo

(1) Ajuste del controlador remoto principal/secundario

- Para cambiar el ajuste, presione el botón [ON/OFF].
 - ① Principal : El controlador será el principal.
 - ② Secundario : El controlador será el secundario.

(2) Uso del ajuste del reloj

- Para cambiar el ajuste, presione el botón [ON/OFF].
 - ① ON : Se puede usar la función de reloj.
 - ② OFF : No se puede usar la función de reloj.

(3) Ajuste de la función de temporizador

- Para cambiar el ajuste, presione el botón [ON/OFF] (Elija una de las siguientes funciones).

① TEMPORIZADOR SEMANAL (Valor del ajuste inicial) :

Se puede usar el temporizador semanal.

② APAGADO AUTOMÁTICO :

Se puede usar el temporizador de desactivación automática.

③ TEMPORIZADOR SIMPLE : Se puede usar el temporizador simple.

④ TEMPORIZADOR APAGADO :

No se puede usar el modo temporizador.



* Cuando el uso del ajuste de reloj está desactivado (OFF), no se puede usar el "TEMPORIZADOR SEMANAL".

(4) Ajuste de número de contacto en caso de error

- Para cambiar el ajuste, presione el botón [⏻ON/OFF] Ⓞ.
 - ① CALL OFF : Los números de contacto establecidos no aparecen en el indicador en caso de error.
 - ② CALL **** * : Los números de contacto establecidos aparecen en el indicador en caso de error.
CALL_ : El número de contacto se puede ajustar cuando el indicador aparece según se muestra a la izquierda.
- Ajuste de los números de contacto
Para ajustar los números de contacto, proceda del siguiente modo.
Mueva el cursor parpadeante para ajustar los números. Presione el botón [⏻TEMP. (▽) y (△)] Ⓞ para mover el cursor a la derecha (izquierda). Presione el botón [⏻CLOCK (▽) y (△)] (Reloj) Ⓞ para ajustar los números.

[4]-4. Ajuste del cambio de indicador

(1) Ajuste del indicador de temperatura °C/°F

- Para cambiar el ajuste, presione el botón [⏻ON/OFF] Ⓞ.
 - ① °C : Se utiliza la unidad de temperatura en °C.
 - ② °F : Se utiliza la unidad de temperatura en °F.

(2) Ajuste del indicador de temperatura del aire de aspiración

- Para cambiar el ajuste, presione el botón [⏻ON/OFF] Ⓞ.
 - ① ON : Aparece la temperatura del aire de aspiración.
 - ② OFF : No aparece la temperatura del aire de aspiración.

(3) Ajuste del indicador de refrigeración/calefacción automática

- Para cambiar el ajuste, presione el botón [⏻ON/OFF] Ⓞ.
 - ① ON : Aparece la posición "Automatic cooling" (Refrigeración automática) o "Automatic heating" (Calefacción automática) en el modo automático.
 - ② OFF : Sólo aparece la posición "Automatic" (Automático) en el modo automático.





7 Especificaciones

Ítem	Detalles
Dimensiones	120 (H) × 130 (W) × 19 (D) mm
Peso	0,2 kg
Fuente de alimentación	Corriente directa de 10 a 13 voltios (suministrada desde la unidad interior)
Consumo de energía eléctrica	0,3 W
Condiciones medioambientales	0 °C a 40 °C, 30% a 90% de humedad relativa
Composición	PS





MITSUBISHI ELECTRIC



Sistema controllo di CITY MULTI
e climatizzatori Mitsubishi Mr. SLIM

Comando a distanza MA PAR-21MAA

Manuale di istruzioni

Italiano

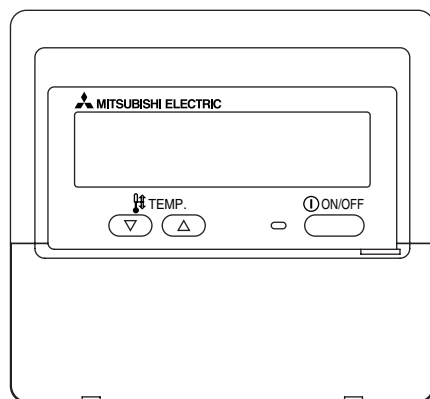

Leggere e seguire attentamente queste istruzioni per usare correttamente l'apparecchio. Conservare queste istruzioni per un'eventuale futura consultazione. Assicurarsi di consegnare queste istruzioni e le istruzioni di installazione corrispondenti a chiunque sia successivamente incaricato della manutenzione dell'apparecchio. L'installazione e lo spostamento dell'apparecchio dovrebbero essere effettuati esclusivamente da personale qualificato. L'eventuale tentativo da parte dell'utente finale di installare o spostare l'apparecchio potrebbe comprometterne la sicurezza o determinarne il funzionamento scorretto.



INDICE

1. Precauzioni di sicurezza	98
2. Nomenclatura delle parti	100
3. Configurazione schermo	102
4. Impostazione del giorno della settimana e dell'ora	102
5. Uso del telecomando	103
(1) Come Avviare, Arrestare, Modificare la modalità, e Regolare la temperatura	103
(2) Fan Speed (Velocità ventola), Airflow Direction (Direzione flusso d'aria), e Ventilation (Ventilazione)	105
(3) Utilizzo del timer	107
① Utilizzo del timer settimanale	107
② Utilizzo del timer semplice	109
③ Utilizzo del Timer di arresto automatico (Auto Off)	111
(4) Blocco dei pulsanti del telecomando (limite di funzionamento)	113
(5) Altre indicazioni	114
6. Selezione delle funzioni	116
7. Dati tecnici	120



1 Precauzioni di sicurezza

- Le misure di precauzione sono classificate nel modo seguente, a seconda del livello di potenziale pericolo.

 ATTENZIONE	Indica una condizione o un funzionamento che, se gestiti nel modo sbagliato, potrebbero causare lesioni gravi o addirittura letali.
 CAUTELA	Indica una condizione o un funzionamento che, se gestiti nel modo sbagliato, potrebbero causare lesioni personali o danni materiali.

ATTENZIONE

Non tentare di installare l'apparecchio da soli.

Far installare l'apparecchio al proprio rivenditore o ad un tecnico qualificato. L'installazione non corretta dell'apparecchio potrebbe causare incendi, scosse elettriche o altri incidenti gravi.

Assicurarsi che l'apparecchio sia stato fissato in modo sicuro.

Verificare che l'apparecchio sia fissato saldamente ad un supporto robusto, che sia in grado di prevenirne l'eventuale caduta.

Assicurarsi che la tensione di alimentazione corrisponda alla capacità nominale.

Una tensione di alimentazione scorretta può causare incendi o il guasto dell'apparecchio.

Spegnere immediatamente l'apparecchio se si riscontra un funzionamento anomalo.

Continuare ad usare l'apparecchio potrebbe causare guasti, scosse elettriche o incendi.

Se si sente odore di bruciato o si riscontrano altre anomalie, spegnere immediatamente l'interruttore di alimentazione e rivolgersi subito al proprio rivenditore.

Non tentare di spostare l'apparecchio da soli.

La reinstallazione non corretta dell'apparecchio potrebbe causare incendi, scosse elettriche o altri incidenti gravi.

Affidare la reinstallazione dell'apparecchio al proprio rivenditore o ad un tecnico qualificato.

Non provvedere da soli allo smaltimento dell'apparecchio.

Rivolgersi al rivenditore quando si rende necessario lo smaltimento dell'apparecchio.

Non tentare di modificare o riparare l'apparecchio da soli.

Se si tenta di modificare o riparare da soli l'apparecchio si potrebbero causare incendi, scosse elettriche o altri incidenti gravi. Consultarsi con il proprio rivenditore per eventuali riparazioni.

Sospendere l'uso dell'apparecchio in caso di funzionamento anomalo (se si ripetono messaggi di errore e l'unità non funziona nel modo previsto). Continuare ad usare l'apparecchio potrebbe causare incendi o guasti. Contattare il rivenditore per una consulenza.





CAUTELA

Tenere eventuali materiali pericolosi lontano dall'apparecchio.

Non installare l'apparecchio in luoghi dove si potrebbero verificare perdite di gas infiammabile. La presenza di gas infiammabili potrebbe causare esplosioni o incendi.

Non usare acqua per lavare l'apparecchio.

Il lavaggio con acqua potrebbe causare scosse elettriche o un guasto dell'apparecchio.

Non toccare i pulsanti se si hanno le mani bagnate.

Il mancato rispetto di questa precauzione potrebbe causare scosse elettriche o un guasto dell'apparecchio.

Non destinare l'apparecchio ad usi diversi da quelli previsti.

Questo apparecchio è da utilizzare con gli impianti di condizionamento dell'aria per edifici Mitsubishi. Non usarlo con altri sistemi o per altri scopi; diversamente l'apparecchio potrebbe funzionare in modo anomalo.

Non spruzzare sull'apparecchio DDT o sostanze combustibili.

Tenere gli spray e le sostanze combustibili lontani dall'apparecchio, ed evitare di spruzzarli direttamente sull'apparecchio. Il contatto o la vicinanza con questo tipo di sostanze potrebbe provocare esplosioni o incendi.

Non usare l'apparecchio in ambienti non adeguati.

Non usarlo in ambienti in cui vi potrebbero essere grandi quantità di olio (olio per macchine, ecc.), gas di scarico o gas solforico. Questo tipo di ambienti potrebbero comportare una riduzione delle prestazioni o il guasto dell'apparecchio.

Non usare oggetti acuminati per premere i pulsanti.

L'uso di punte acuminata potrebbe causare scosse elettriche o il guasto dell'apparecchio.

Non usare in presenza di temperature estreme.

Usare soltanto quando la temperatura ambiente è compresa entro i limiti indicati nelle istruzioni. (Se sulle istruzioni non vi sono riferimenti a limitazioni di temperatura, usare l'apparecchio soltanto a temperature comprese tra 0 °C e 40 °C). L'uso dell'apparecchio a temperature al di fuori di questo intervallo potrebbe causare gravi danni all'apparecchio.

Non tirare né torcere i cavi di comunicazione.

Tirando o torcendo un cavo si potrebbero causare incendi o un guasto dell'apparecchio.

Non smontare l'apparecchio.

Tentando di smontare l'apparecchio si potrebbero causare lesioni dovute al contatto con parti interne, oppure incendi o guasti dell'apparecchio.

Non lavare l'apparecchio con benzene, diluente per vernici o panni imbevuti di detergenti chimici.

Queste sostanze possono far scolorire l'apparecchio, o farlo guastare. Se l'apparecchio è sporco, strizzare bene un panno inumidito con del solvente neutro diluito in acqua, pulire l'apparecchio e asciugarlo.



2 Nomenclatura delle parti

Sezione display

In questa spiegazione, tutte le parti del display sono raffigurate illuminate. Durante il normale funzionamento saranno illuminate soltanto le parti appropriate.

Identifica la modalità di funzionamento corrente

Visualizza la modalità di funzionamento, ecc.
* È supportato il display multilingue.

Indicatore "Centrally controlled"

Indica che il funzionamento del telecomando è stato disattivato da un dispositivo di controllo master.

Indicatore "Timer Is Off"

Indica che il timer è spento.

Impostazione temperatura

Visualizza la temperatura di riferimento.

Giorno della settimana

Visualizza il giorno corrente della settimana.

Display ora/timer

Visualizza l'ora corrente, a meno che non sia impostato il timer semplice o di arresto automatico. Se è impostato il timer semplice o di arresto automatico, viene visualizzato il tempo rimanente.

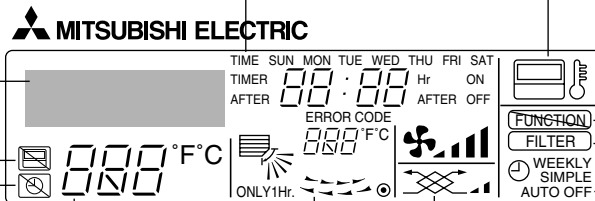

Indicatore "Up/Down Air Direction"

L'indicatore visualizza la direzione del flusso d'aria in uscita.

Indicatore "One Hour Only"

Viene visualizzato se il flusso d'aria è impostato per essere ridotto e direzionato verso il basso in modalità COOL (Raffreddamento) o DRY (Deumidificazione). (Il funzionamento varia a seconda del modello). L'indicatore si spegne dopo un'ora, e al suo spegnimento cambia anche la direzione del flusso d'aria.

Display Temperatura ambiente

Visualizza la temperatura ambiente.

Display deflettore

Indica l'azione del deflettore. Non viene visualizzato se il deflettore è fermo.

(Indicatore "Power on")

Indica l'accensione dell'apparecchio.

Indicatore "Sensore"

Visualizzata quando il sensore telecomando viene utilizzato.

Indicatore "Locked"

Segnala che i tasti del telecomando sono stati bloccati.

Indicatore "Clean The Filter"

Si accende quando è richiesta una pulizia del filtro.

Indicatori del timer

L'indicatore si accende se è impostato il timer corrispondente.

Indicatore "Fan Speed"

Visualizza la velocità selezionata per la ventola.

Indicatore "Ventilation"

Viene visualizzato quando l'unità funziona in modalità di Ventilazione.

Sezione di controllo

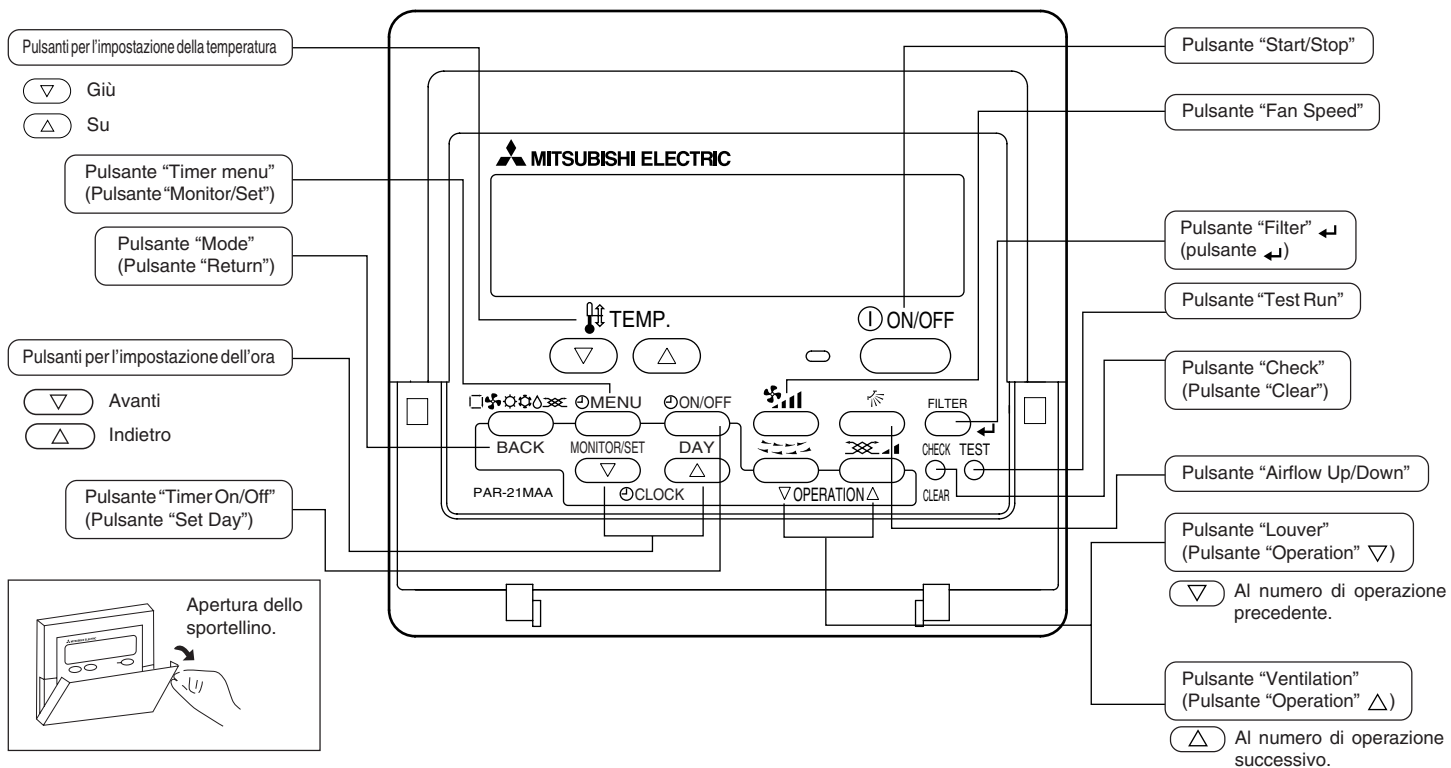

Nota:

- Se si preme un pulsante che corrisponde ad una funzione non installata presso l'unità interna, il telecomando visualizzerà il messaggio "Not available" (Non disponibile).
Se si usa il telecomando per controllare più unità interne, il messaggio sarà visualizzato soltanto se la funzione non è disponibile sull'unità principale.

3 Configurazione schermo

Gli esempi di display mostrati nel presente manuale si ottengono dopo impostazione della lingua italiana tramite Selezione funzioni dal telecomando.
Per modificare la lingua, vedere la sezione 6, elemento [4]-1. L'impostazione iniziale è inglese.

<Tipi di schermate>

- Selezione funzioni: Impostazione delle funzioni e degli intervalli disponibili sul telecomando (funzioni del timer, limitazioni di funzionamento, ecc.)
- Imposta giorno/ora: Impostazione del giorno corrente della settimana.
- Schermate di controllo standard: Visualizzazione e impostazione dello stato di funzionamento dell'impianto di condizionamento
- Controllo timer: Visualizzazione del timer correntemente impostato (timer settimanale, timer semplice, o timer di arresto automatico)
- Impostazione timer: Impostazione del funzionamento di qualsiasi timer (timer settimanale, timer semplice, o timer di arresto automatico)

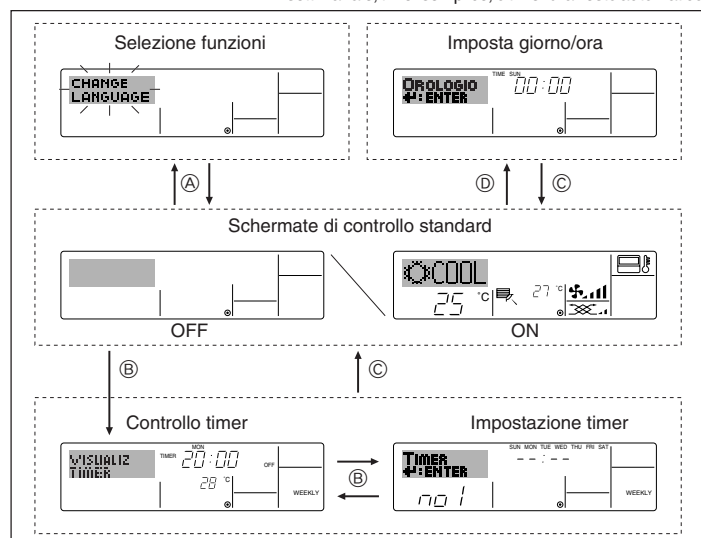

<Come modificare la schermata>

Per andare su (A) : Tenere premuti per 2 secondi il pulsante "Mode" e il pulsante "Timer On/Off".
Per andare su (B) : Premere il pulsante "Timer Menu".
Per andare su (C) : Premere il pulsante "Mode" ("Return").
Per andare su (D) : Premere uno dei due pulsanti "Set Time" (▽ o △).

4 Impostazione del giorno della settimana e dell'ora

- Usare questa schermata per modificare il giorno corrente della settimana e l'impostazione dell'ora.

Nota:

Il giorno e l'ora non saranno visualizzati se in Selezione funzioni è stato disattivato l'uso dell'orologio.

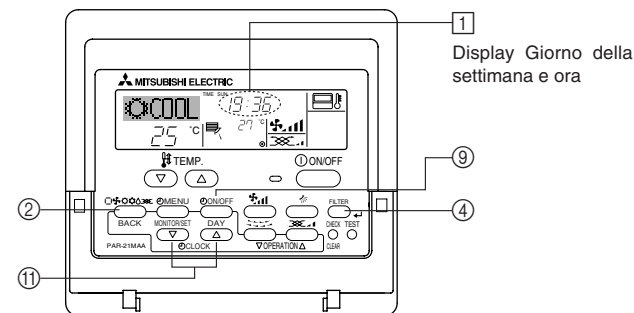

<Come impostare il giorno della settimana e l'ora...>

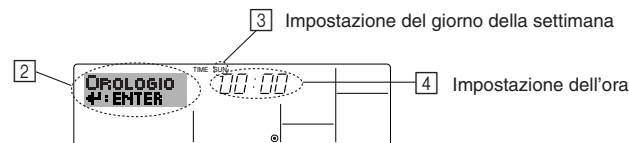

1. Premere il pulsante "Set Time" ▽ o △ (11) per visualizzare il display (2).
2. Premere il pulsante "Timer On/Off" (Set Day) (9) per impostare il giorno.
 - * Ad ogni pressione del pulsante si passa al giorno successivo a quello visualizzato in (3) : Dom → Lun → ... → Ven → Sab.
3. Premere il pulsante "Set Time" appropriato (10) per regolare l'ora nel modo desiderato.
 - * Tenendo premuto il pulsante, l'ora (v. (4)) aumenterà prima ad intervalli di un minuto, poi ad intervalli di dieci minuti, e quindi ad intervalli di un'ora.
4. Dopo aver effettuato le impostazioni appropriate ai passaggi 2 e 3 premere il pulsante (4) "Filter" ← per confermare i valori.



Nota:

I nuovi valori immessi nei passaggi 2 e 3 saranno cancellati se si preme il pulsante "Mode" (Return) ② prima di premere il pulsante ④ "Filter" ←.

5. Premere il pulsante ② "Mode" (Return) per completare la procedura di impostazione. Premendo questo pulsante il display visualizzerà nuovamente la schermata di controllo standard; in ① saranno visualizzati il giorno e l'ora appena impostati.

5 Uso del telecomando

(1) Come Avviare, Arrestare, Modificare la modalità, e Regolare la temperatura

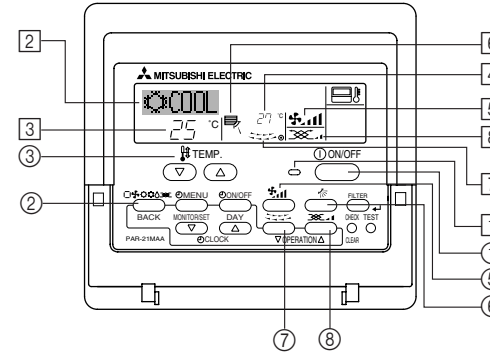

<Per avviare il funzionamento>

- Premere il pulsante "Start/Stop" ①.
 - L'indicatore ON ① e l'area display sono illuminate.

Nota:

- Quando si riavvia l'unità, sono attive le seguenti impostazioni.

		Impostazioni del telecomando	
Modalità		Ultima impostazione	
Impostazione della temperatura		Ultima impostazione	
Velocità della ventola		Ultima impostazione	
Flusso d'aria verso l'alto/il basso	Modalità	COOL o DRY	Uscita orizz.
		HEAT	Ultima impostazione
		FAN	Uscita orizz.

<Interrompere il funzionamento>

- Premere nuovamente il pulsante "Start/Stop" ①.
 - L'indicatore ON ① e l'area display si spegneranno.



<Selezione della modalità>

- Quando l'unità è in funzione, premere il pulsante "Mode" ② il numero di volte necessario.
 - Ad ogni pressione del pulsante si passa alla modalità di funzionamento successiva, in base alla sequenza illustrata di seguito.
La modalità correntemente selezionata è illustrata in [2].



Nota:

- *1 La disponibilità di questa modalità dipende dal tipo di unità collegata.
- *2 Viene visualizzato soltanto nelle unità "Mr. Slim" che hanno installata la funzionalità di ventilazione.
- *3 Non viene visualizzata se in Selezione funzioni si è disattivata la modalità Automatica. Per informazioni su come impostare questa funzione, fare riferimento alla sezione 6, punto [4]-2 (2).
- *4 Quando in Selezione funzioni si è disabilitato il display di modalità Automatica le scritte HEAT (Riscaldamento) e COOL (Raffreddamento) non vengono visualizzate quando è attiva la modalità AUTO (Automatica). Per informazioni su come impostare questa funzione, fare riferimento alla sezione 6, punto [4]-4 (3).

<Per modificare le impostazioni sulla temperatura ambiente...>

- Per abbassare la temperatura: Premere il pulsante ③ "Set Temperature" (▼).
- Per aumentare la temperatura: Premere il pulsante ③ "Set temperature" (▲).
- Ad ogni pressione del pulsante le impostazioni correnti vengono modificate di 1 °C. Le impostazioni correnti sono visualizzate in [3].
- Sono disponibili i seguenti intervalli. *1, *2

COOL o DRY mode	HEAT mode	AUTO mode	FAN
19 - 30 °C (67 - 87 °F) *3	17 - 28 °C (63 - 83 °F) *3	19 - 28 °C (67 - 83 °F) *3	Non può essere impostato.

Nota:

- *1 Gli intervalli disponibili variano a seconda del tipo di unità collegata (Mr.Slim, CITY MULTI, ecc.).
- *2 Se i limiti di temperatura sono stati impostati in Selezione funzioni, gli intervalli disponibili saranno più ridotti di quelli riportati qui sopra. Se si tenta di impostare un valore al di fuori dell'intervallo, il display visualizzerà un messaggio in cui si indica che l'intervallo è attualmente limitato.
Per informazioni su come impostare e annullare questi intervalli limitati, fare riferimento alla sezione 6, punto [4]-2 (3).
- *3 Se in Selezione funzioni si è impostata la visualizzazione della temperatura in gradi Fahrenheit. Per informazioni su come selezionare i gradi °C o °F, fare riferimento alla sezione 6, punto [4]-4 (1).

<Display Temperatura ambiente>

Durante il funzionamento, la temperatura di ingresso è visualizzata in [4].

Nota:

- L'intervallo sul display è compreso tra 8 °C e 39 °C. Se la temperatura è inferiore a 8 °C o superiore a 39 °C, il valore corrispondente (8 °C o 39 °C) lampeggerà sul display.
- Se si usa il telecomando per controllare più unità interne, sul display sarà visualizzata la temperatura presso l'unità principale.
- Si può scegliere quale sensore temperatura utilizzare per rilevare la temperatura: il sensore dell'unità interna ("At Unit"), o il sensore del telecomando ("At Remote"). L'impostazione predefinita è "At Unit".
Per cambiare la posizione del sensore dell'unità interna:
 - Modelli CITY MULTI: Rivolgersi al rivenditore.
 - Modelli Mr.Slim: Fare riferimento alle istruzioni per l'installazione.
- Se il display temperatura ambiente è disattivato in Selezione funzioni, la temperatura ambiente non sarà visualizzata. Per informazioni su come attivare o disattivare questa funzione, fare riferimento alla sezione 6, punto [4]-4 (2).
- Se in Selezione funzioni è selezionato il display Fahrenheit, sul display sarà visualizzato il simbolo °F. Per informazioni su come selezionare i gradi °C o °F, fare riferimento alla sezione 6, punto [4]-4 (1).

(2) Fan Speed (Velocità ventola), Airflow Direction (Direzione flusso d'aria), e Ventilation (Ventilazione)

<Cambiare la velocità della ventola...>

- Premere il pulsante "Fan Speed" ⑤ il numero di volte necessario quando l'impianto è in funzione.
 - Ad ogni pressione sarà modificata la potenza. La velocità correntemente selezionata è illustrata in [5].
 - Di seguito sono riportate le sequenze di cambiamento e le impostazioni disponibili.

FAN SPEED	Display
Modello a 4 velocità	
Modello a 3 velocità	
Modello a 2 velocità	

Nota:

- Il numero di velocità ventola disponibili dipende dal tipo di unità collegata. Tenere presente anche che su alcune unità non è disponibile l'impostazione "Auto".
- Nei seguenti casi, la velocità effettiva della ventola generata dall'unità sarà diversa dalla velocità visualizzata sul display del telecomando.
 1. Quando sul display sono visualizzati i messaggi "STAND BY" o "DEFROST" (Sbrinamento).
 2. Subito dopo aver avviato la modalità HEAT (quando il sistema è in attesa dell'attivazione della nuova modalità).
 3. Nella modalità HEAT (Riscaldamento), quando la temperatura ambiente è superiore a quella impostata.
 4. Quando sull'unità è attiva la modalità DRY (deumidificazione).

<Per modificare la direzione verso l'alto/il basso del flusso d'aria>

- Quando l'unità è in funzione, premere il pulsante "Airflow Up/Down" ⑥ il numero di volte necessario.
 - Ad ogni pressione sarà modificata la direzione. La direzione attualmente impostata è visualizzata in [6].
 - Di seguito sono riportate le sequenze di cambiamento e le impostazioni disponibili.

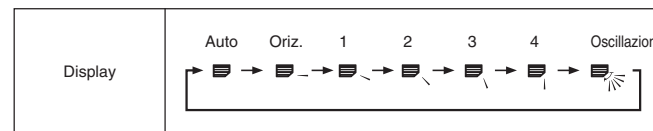

* Tenere presente che durante l'oscillazione, l'indicazione direzionale sulla schermata non viene modificata in sincronia con la posizione dei deflettori sull'unità.

* Alcuni modelli non supportano le impostazioni direzionali.

Nota:

- Le direzioni disponibili dipendono dal tipo di unità collegata. Tenere presente anche che su alcune unità non è disponibile l'impostazione "Auto".
- Nei seguenti casi, la direzione effettiva dell'aria sarà diversa da quella indicata sul display del telecomando.
 1. Quando sul display sono visualizzati i messaggi "STAND BY" o "DEFROST" (Sbrinamento).
 2. Subito dopo aver avviato la modalità di riscaldamento (quando il sistema è in attesa dell'attivazione della nuova modalità).
 3. Nella modalità di riscaldamento, quando la temperatura ambiente è superiore a quella impostata.

<Per modificare l'orientamento a destra/sinistra del flusso d'aria>

- Premere il pulsante "Louver" ⑦ secondo necessità.
 - Viene visualizzata l'immagine corrispondente al deflettore [7].
 - Ad ogni pressione del pulsante le impostazioni saranno modificate nel modo seguente.

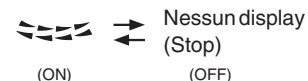

Durante l'oscillazione, la freccia sul display si sposta da sinistra a destra.

<Utilizzo della ventilazione>

Sui modelli Mr.Slim

- Per far funzionare il ventilatore insieme all'unità interna:
 - Premere il pulsante "Start/Stop" ①.
 - L'indicatore "Vent" viene visualizzato sullo schermo (in [8]). Ora il ventilatore si attiverà automaticamente ogni volta che l'unità interna è in funzione.
- Per far funzionare il ventilatore in modo autonomo:
 - Premere il pulsante "Mode" ② fino a visualizzare  sul display. Il ventilatore entrerà in funzione.
- Per modificare la potenza del ventilatore:
 - Premere il pulsante "Ventilation" ③ secondo necessità.
 - Ad ogni pressione vengono attivate in sequenza le seguenti impostazioni.

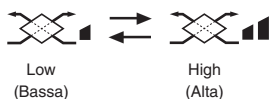

Sui modelli CITY MULTI:

- Per far funzionare il ventilatore insieme all'unità interna:
 - Premere il pulsante "Start/Stop" ①.
 - L'indicatore "Vent" viene visualizzato sullo schermo (in [8]). Ora il ventilatore si attiverà automaticamente ogni volta che l'unità interna è in funzione.
- Per far funzionare il ventilatore soltanto quando l'unità interna è spenta:
 - Premere il pulsante "Ventilation" ③ quando l'unità interna è spenta.
 - L'indicatore "On" (in [1]) e l'indicatore "Ventilation" (in [8]) si accendono.
- Per modificare la potenza del ventilatore:
 - Premere il pulsante "Ventilation" ③ secondo necessità.
 - Ad ogni pressione vengono attivate in sequenza le seguenti impostazioni.

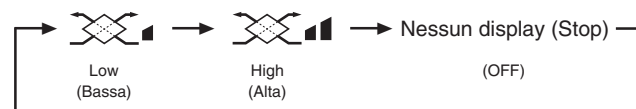

Nota:

- In alcuni modelli, la ventola dell'unità interna può accendersi anche quando si imposta il funzionamento autonomo del ventilatore.

(3) Utilizzo del timer

In questa sezione si spiega come impostare e utilizzare il timer. Si può usare la Selezione funzioni per scegliere quale utilizzare tra i tre tipi di timer: ① Timer settimanale, ② Timer semplice, o ③ Timer di arresto automatico.

Per informazioni su come impostare la Selezione funzioni, fare riferimento alla sezione 6, punto [4]-3 (3).

① Utilizzo del timer settimanale

■ Il timer settimanale può essere utilizzato per impostare un massimo di otto operazioni per ciascun giorno della settimana.

- Si può scegliere tra le seguenti operazioni: Accensione/arresto timer con impostazione della temperatura, solo Accensione/arresto timer, oppure solo Impostazione della temperatura.
- Quando viene raggiunto l'orario impostato per il timer, il condizionatore d'aria esegue l'azione impostata dal timer.

■ La risoluzione per l'impostazione di questo timer è di 1 minuto.

Nota:

*1. Il Timer settimanale/Timer semplice/Timer di arresto automatico non possono essere usati contemporaneamente.

*2. Il timer settimanale non funzionerà in presenza di una qualsiasi delle seguenti condizioni:

La funzione timer è disattivata; il sistema presenta malfunzionamenti; un ciclo di prova è in esecuzione; il telecomando è sottoposto a un ciclo di verifica o autoverifica; l'utente sta impostando una funzione; l'utente sta impostando il timer; l'utente sta impostando il giorno della settimana o l'ora; il sistema è sottoposto a controllo centrale. (In particolare, il sistema non eseguirà operazioni (accensione unità, spegnimento unità o impostazione della temperatura) disabilitate in queste condizioni).

N. operazione

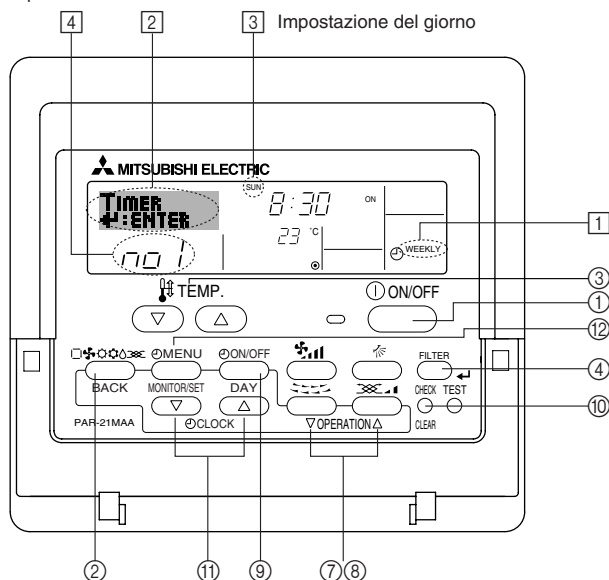

<Come impostare il timer settimanale>

1. Assicurarsi che sia visualizzata la schermata di controllo standard e che l'indicatore corrispondente al timer settimanale [1] sia visualizzato sul display.
2. Premere il pulsante "Timer Menu" [2] per visualizzare il messaggio "Set Up" sullo schermo (in [2]). (Tenere presente che ad ogni pressione del pulsante sul display si alterneranno i messaggi "Set Up" e "Monitor").
3. Premere il pulsante "Timer On/Off (Set Day)" [3] per impostare il giorno. Ad ogni pressione del pulsante in [3] viene visualizzata l'impostazione successiva, in base alla seguente sequenza: "Dom Lun Mar Mer Gio Ven Sab" → "Dom" → ... → "Ven" → "Sab" → "Dom Lun Mar Mer Gio Ven Sab"...
4. Premere il pulsante "Operation" ▽ o △ (7 o 8) il numero di volte necessario per selezionare il numero di operazione desiderato (da 1 a 8) [4].

* Con le scelte effettuate ai passaggi 3 e 4 si selezionerà una delle celle della matrice illustrata di seguito (Il display del telecomando illustrato a sinistra mostra l'aspetto del display quando si imposta l'Operazione 1 per Domenica con i valori riportati di seguito).

Matrice di impostazione

N. op.	Sunday	Monday	...	Saturday	
No. 1	• 8:30 • ON • 23 °C				<Impostazioni Operazione 1 per Domenica> Avviare il condizionatore alle 8.30, ad una temperatura di 23 °C.
No. 2	• 10:00 • OFF	• 10:00 • OFF	• 10:00 • OFF	• 10:00 • OFF	
...					<Impostazioni Operazione 2 per tutti i giorni> Spegnerne il condizionatore alle 10.00.
No. 8					

Nota:

Impostando come giorno "Dom Lun Mar Mer Gio Ven Sab", si può fare in modo che la stessa Operazione sia eseguita ogni giorno alla stessa ora.

(Esempio: L'Operazione 2 descritta in precedenza, uguale per tutti i giorni della settimana).

<Impostazione del timer settimanale>

Visualizza l'ora impostata [5] [6] Visualizza l'operazione selezionata (ON o OFF)
* Non viene visualizzato se non si è impostata un'operazione.

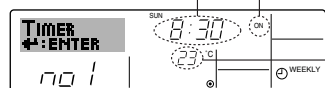

[7] Visualizza la temperatura impostata
* Non viene visualizzato se non si è impostata la temperatura.

5. Premere il pulsante "Set Time" ⑪ appropriato fino a impostare l'ora desiderata (in [5]).
* Tenendo premuto il pulsante, l'ora aumenta prima ad intervalli di un minuto, poi ad intervalli di dieci minuti, e quindi ad intervalli di un'ora.
6. Premere il pulsante "ON/OFF" ① per selezionare l'operazione desiderata (ON o OFF) in [6].
* Ad ogni pressione del pulsante si passa all'impostazione successiva, in base alla seguente sequenza: nessun display (nessuna impostazione) → "ON" → "OFF"
7. Premere il pulsante "Set Temperature" ③ appropriato fino a impostare la temperatura desiderata (in [7]).
* Ad ogni pressione del pulsante si passa all'impostazione successiva, in base alla seguente sequenza: nessun display (nessuna impostazione) ⇔ 24 ⇔ 25 ⇔ ... ⇔ 29 ⇔ 30 ⇔ 12 ⇔ ... ⇔ 23 ⇔ nessun display.
(Intervallo disponibile: L'intervallo disponibile per questa impostazione è compreso tra 12 °C e 30 °C. Tuttavia l'intervallo effettivo per il controllo della temperatura varia a seconda del tipo di unità collegata).
8. Dopo aver effettuato le impostazioni appropriate ai passaggi 5, 6 e 7, premere il pulsante ④ "Filter" ← per confermare i valori.
Per cancellare i valori correntemente impostati per l'operazione selezionata, premere una volta e rilasciare rapidamente il pulsante "Check (Clear)" ①.
* L'impostazione dell'ora visualizzata diventerà "—:—", e le impostazioni di accensione/spengimento (on/off) e di temperatura si spegneranno.
(Per annullare in una sola operazione tutte le impostazioni del timer settimanale, tenere premuto il pulsante "Check (Clear)" ⑩ per due o più secondi. Il display inizierà a lampeggiare per segnalare la cancellazione di tutte le impostazioni).

Nota:

- Le nuove impostazioni immesse saranno cancellate se si preme il pulsante "Mode" (Return) ② prima di premere il pulsante ④ "Filter" ←.
- Se si sono impostate due o più operazioni diverse per la stessa ora, sarà eseguita soltanto l'operazione corrispondente al N. Operazione più alto.
9. Ripetere i passaggi da 3 a 8 fino a riempire tutte le celle disponibili desiderate.
 10. Premere il pulsante "Mode" (Return) ② per tornare alla schermata di controllo standard e completare la procedura di impostazione.
 11. Per attivare il timer, premere il pulsante "Timer On/Off" ⑨ per far scomparire dallo schermo l'indicatore "Timer Off". **Assicurarsi che l'indicatore "Timer Off" non sia più visualizzato.**
* Se non sono attive delle impostazioni timer, l'indicatore "Timer Off" inizierà a lampeggiare sullo schermo.

<Come visualizzare le impostazioni del timer settimanale>

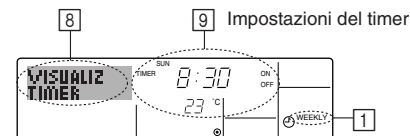

1. Assicurarsi che l'indicatore corrispondente al timer settimanale sia visibile sullo schermo (in [1]).
2. Premere il pulsante "Timer Menu" ⑫ per visualizzare il messaggio "Monitor" sullo schermo (in [8]).
3. Premere il pulsante "Timer On/Off (Set Day)" ⑨ il numero di volte necessarie per selezionare il giorno desiderato.
4. Premere il pulsante "Operation" ∇ o △ (⑦ o ⑧) per modificare l'operazione timer visualizzata sul display (in [9]).
* Ad ogni pressione del pulsante si passerà all'operazione timer successiva, seguendo l'ordine di impostazione.
5. Per chiudere il monitor e tornare alla schermata di controllo standard, premere il pulsante "Mode" (Return) ②.

<Per disattivare il timer settimanale>

Premere il pulsante "Timer On/Off" ⑨ per visualizzare il messaggio "Timer Off" ⑩.

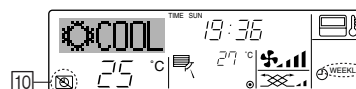

<Attivare il timer settimanale>

Premere il pulsante "Timer On/Off" ⑨ per spegnere l'indicatore "Timer Off" (in [10]).

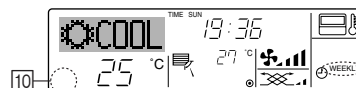

② Utilizzo del timer semplice

- Il timer semplice può essere impostato in uno dei tre modi seguenti.
 - Start time only (Solo ora di avvio):
Il condizionatore d'aria si mette in funzione all'ora impostata.
 - Stop time only (Solo ora di spegnimento):
Il condizionatore d'aria smette di funzionare all'ora impostata.
 - Start & stop times (Ore di accensione e spegnimento):
Il condizionatore d'aria si avvia e si spegne agli orari rispettivamente impostati.
- Il timer semplice (avvio e arresto) può essere impostato soltanto una volta nell'arco di 72 ore. L'impostazione dell'ora viene effettuata con incrementi di un'ora.

Nota:

- *1. Il Timer settimanale/Timer semplice/Timer di arresto automatico non possono essere usati contemporaneamente.
- *2. Il timer semplice non funzionerà in presenza di una qualsiasi delle seguenti condizioni:
Il timer è disattivato; presenza di una condizione anomala dell'impianto; è in corso un test; il telecomando sta effettuando un controllo o una diagnosi; l'utente sta selezionando una funzione; l'utente sta impostando il timer; sull'impianto è impostato il controllo centralizzato. (In presenza di queste condizioni, l'operazione "On/Off" viene disattivata).

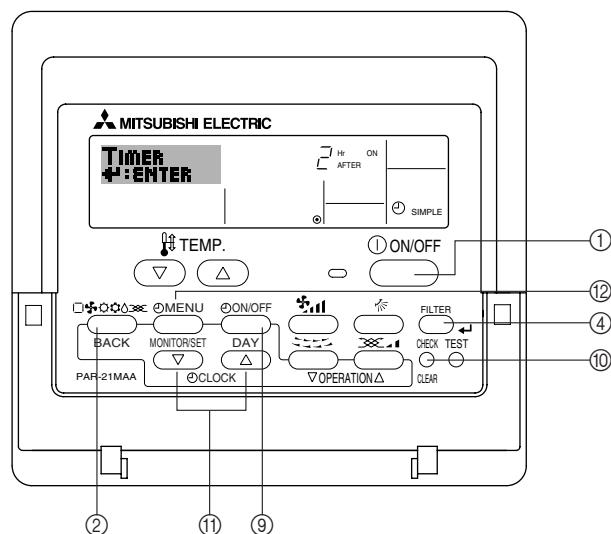

<Come impostare il timer semplice>

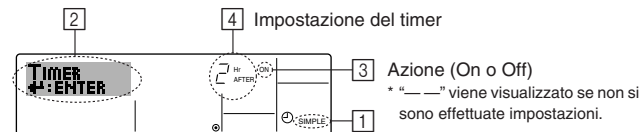

1. Assicurarsi che sia visualizzata la schermata di controllo standard e che l'indicatore corrispondente al timer semplice ① sia visualizzato sul display. Se il display visualizza informazioni diverse da Simple Timer, impostare su SIMPLE TIMER utilizzando la selezione delle funzioni (vedi 6.[4]-3 (3)) per l'impostazione della funzione timer.
2. Premere il pulsante "Timer Menu" ② per visualizzare il messaggio "Set Up" sullo schermo (in ②). (Tenere presente che ad ogni pressione del pulsante sul display si alterneranno i messaggi "Set Up" e "Monitor").
3. Premere il pulsante "ON/OFF" ① per visualizzare le impostazioni correnti per l'accensione (ON) o lo spegnimento (OFF) del timer semplice. Premere una volta il pulsante per visualizzare quanto tempo rimane prima dell'accensione (ON), e premerlo nuovamente per visualizzare quanto tempo rimane prima dello spegnimento (OFF). (L'indicatore "ON/OFF" viene visualizzata in ③).
 - Timer di accensione (ON): Il condizionatore d'aria si metterà in funzione una volta trascorso il numero di ore specificato.
 - Timer di spegnimento (OFF): Il condizionatore d'aria smetterà di funzionare una volta trascorso il numero di ore specificato.
4. Con "ON" o "OFF" visualizzati in ③: Premere il pulsante "Set Time" ③ appropriato per impostare l'orario di accensione (se è visualizzato "ON") o l'orario di spegnimento (se in ④ è visualizzato "OFF").
 - Intervalli disponibili: da 1 a 72 ore
5. Per impostare l'orario di accensione (ON) e spegnimento (OFF), ripetere i passaggi 3 e 4.
 - * Tenere presente che non si può impostare lo stesso valore come orario di accensione e spegnimento.
6. Per annullare le impostazioni di accensione e spegnimento correnti: Visualizzare l'impostazione di accensione (ON) o spegnimento (OFF) (v. passaggio 3) e quindi premere il pulsante "Check (Clear)" ⑩; l'impostazione dell'ora sarà cancellata e sarà visualizzato "—" in ④. (Per usare soltanto un'impostazione di accensione (ON) o spegnimento (OFF), assicurarsi che per l'impostazione che non si desidera utilizzare sia visualizzato "—" sul display).
7. Dopo aver completato i passaggi da 3 a 6, premere il pulsante ④ "Filter" per confermare il valore.

Nota:

Le nuove impostazioni immesse saranno cancellate se si preme il pulsante "Mode" (Return) ② prima di premere il pulsante ④ "Filter" ←.

8. Premere il pulsante ② "Mode" (Return) per tornare alla schermata di controllo standard.
9. Premere il pulsante "Timer On/Off" ⑨ per avviare il conto alla rovescia del timer. Quando il timer è in funzione, il valore del timer viene visualizzato sul display. **Assicurarsi che il valore del timer sia visibile e corretto.**

<Visualizzazione delle impostazioni correnti del timer semplice>

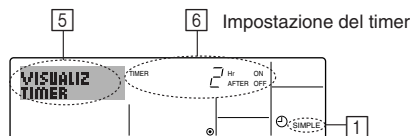

1. Assicurarsi che l'indicatore corrispondente al timer semplice sia visibile sullo schermo (in 1).
2. Premere il pulsante "Timer Menu" ⑫ per visualizzare il messaggio "Monitor" sullo schermo (in 5).
 - Se è in funzione il timer semplice di accensione (ON) o spegnimento (OFF), il valore del timer corrente sarà visualizzato in 6.
 - Se si sono impostati entrambi i valori di accensione e spegnimento (ON/OFF), i due valori vengono visualizzati in sequenza.
3. Premere il pulsante "Mode" (Return) ② per chiudere il display del monitor e tornare alla schermata di controllo standard.

<Per disattivare il timer semplice...>

Premere il pulsante "Timer On/Off" ⑨ in modo che l'impostazione timer non sia più visualizzata sullo schermo (in 7).

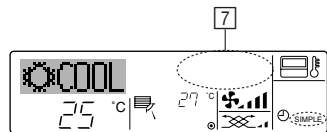

<Per avviare il timer del semplice...>

Premere il pulsante "Timer On/Off" ⑨ per visualizzare l'impostazione timer in 7.

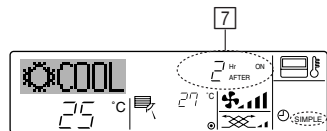

Esempi

Se gli orari di accensione (ON) e spegnimento (OFF) sono stati impostati sul timer semplice, l'operazione e il display si presenteranno nel modo seguente.

Esempio 1:

Avvio del timer, con orario di accensione (ON) impostato prima dell'orario di spegnimento (OFF)
 Impostazione di accensione (ON): 3 ore
 Impostazione di spegnimento (OFF): 7 ore

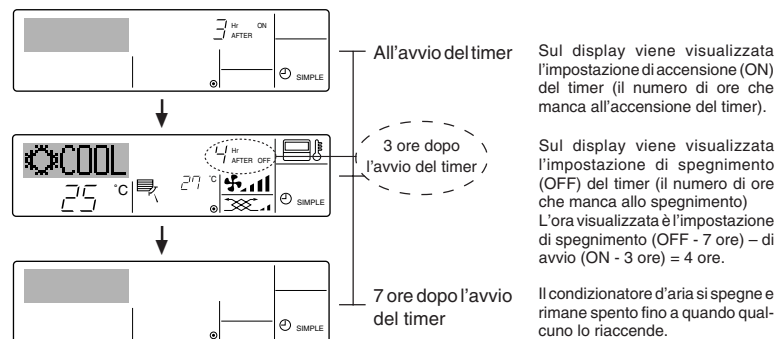

Esempio 2:

Avvio del timer, con orario di spegnimento (OFF) impostato prima dell'orario di accensione (ON)
 Impostazione di accensione (ON): 5 ore
 Impostazione di spegnimento (OFF): 2 ore

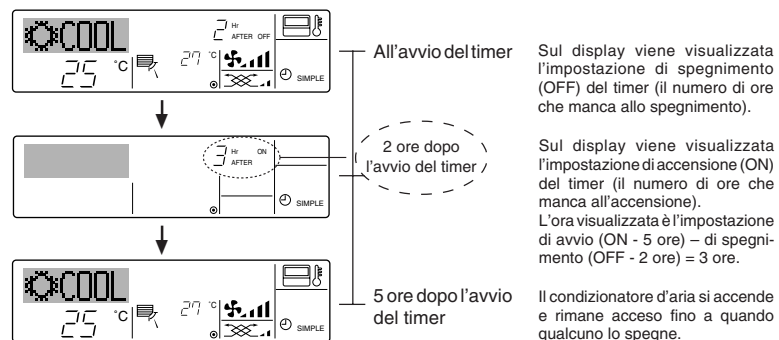

③ Utilizzo del Timer di arresto automatico (Auto Off)

- Questo timer inizia il conto alla rovescia quando il condizionatore d'aria si mette in funzione, e lo spegne all'orario impostato.
- Le impostazioni disponibili vanno da 30 minuti a 4 ore, in intervalli di 30 minuti.

Nota:

- *1. Il Timer settimanale/Timer semplice/Timer di arresto automatico non possono essere usati contemporaneamente.
- *2. Il timer di arresto automatico non funzionerà in presenza di una qualsiasi delle seguenti condizioni:
Il timer è disattivato; presenza di una condizione anomala dell'impianto; è in corso un test; il telecomando sta effettuando un controllo o una diagnosi; l'utente sta selezionando una funzione; l'utente sta impostando il timer; sull'impianto è impostato il controllo centralizzato. (In presenza di queste condizioni, l'operazione "On/Off" viene disattivata).

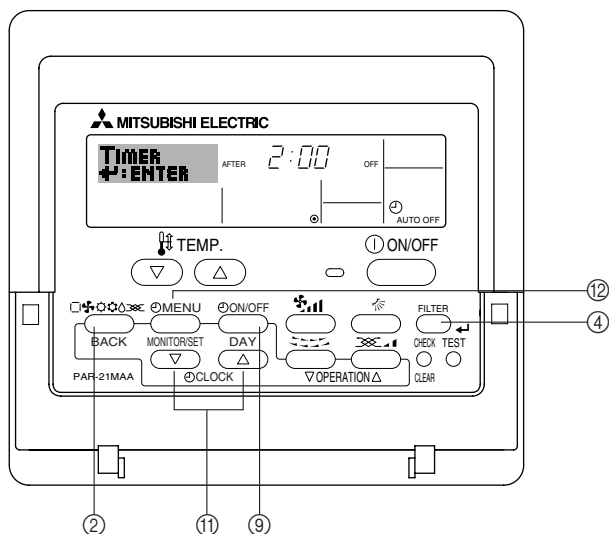

<Come impostare il timer di arresto automatico>

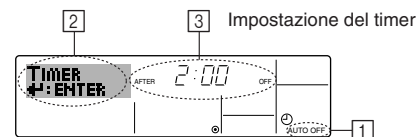

1. Assicurarsi che sia visualizzata la schermata di controllo standard e che l'indicatore corrispondente al timer di arresto automatico ① sia visualizzato sul display. Se il display visualizza informazioni diverse da Auto Off Timer, impostare su AUTO OFF TIMER utilizzando la selezione delle funzioni (vedi 6.[4]-3 (3)) per l'impostazione della funzione timer.
2. Premere il pulsante "Timer Menu" ⑫ per 3 secondi, fino a visualizzare il messaggio "Set Up" sullo schermo (in ②). (Tenere presente che ad ogni pressione del pulsante sul display si alterneranno i messaggi "Set Up" e "Monitor").
3. Premere il pulsante "Set Time" ① appropriato fino a impostare l'ora di spegnimento (OFF) desiderata (in ③).
4. Premere il pulsante ④ "Filter" ← per confermare le impostazioni.

Nota:

Le impostazioni immesse saranno cancellate se si preme il pulsante "Mode" (Return) ⑤ prima di premere il pulsante ④ "Filter" ←.

5. Premere il pulsante "Mode" (Return) ⑤ per completare la procedura d'impostazione e tornare alla schermata di controllo standard.
6. Se il condizionatore d'aria è già in funzione, il timer inizierà immediatamente il conto alla rovescia. **Verificare che le impostazioni timer siano visualizzate correttamente sul display.**

<Controllo delle impostazioni del timer di arresto automatico>

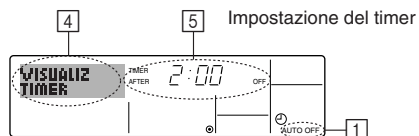

1. Assicurarsi che l'indicatore corrispondente al timer di arresto automatico sia visibile sullo schermo (in ①).
2. Premere il pulsante "Timer Menu" ⑫ per 3 secondi, fino a visualizzare il messaggio "Monitor" sullo schermo (in ④).
 - In ⑤ viene visualizzato il tempo che rimane prima dell'arresto dell'apparecchio.
3. Per chiudere il monitor e tornare alla schermata di controllo standard, premere il pulsante "Mode" (Return) ⑤.



<Disattivare il timer di arresto automatico...>

- Tenere premuto il pulsante "Timer On/Off" (in 6) per 3 secondi, fino a quando viene visualizzato "Timer Off" (in 7) e scompare il valore timer (in 7).

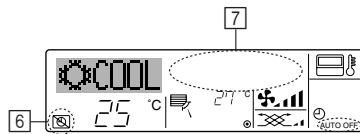

- In alternativa, spegnere il condizionatore d'aria. Il valore timer (in 7) scomparirà dallo schermo.

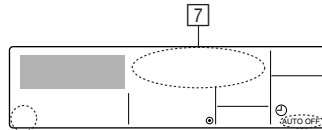

<Avviare il timer di arresto automatico...>

- Tenere premuto il pulsante "Timer On/Off" (in 6) per 3 secondi. L'indicazione "Timer off" scompare (in 6), e l'impostazione timer viene visualizzata sul display (in 7).
- In alternativa, accendere il condizionatore d'aria. Il valore timer sarà visualizzato in 7.

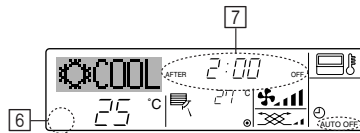

(4) Blocco dei pulsanti del telecomando (limite di funzionamento)

■ Se lo si desidera, è possibile bloccare i pulsanti del telecomando. È possibile usare la Selezione Funzioni del telecomando per scegliere il tipo di blocco da utilizzare. (Per informazioni sulla selezione del tipo di blocco, vedere la sezione 6, punto [4]-2 (1)). Più precisamente, si possono usare i seguenti due tipi di blocco.

- ① Blocca tutti i pulsanti: Blocca tutti i pulsanti del telecomando.
- ② Blocca tutti tranne ON/OFF: Blocca tutti i pulsanti tranne il pulsante ON/OFF.

Nota:

L'indicatore "Locked" viene visualizzato sullo schermo per segnalare il blocco dei pulsanti.

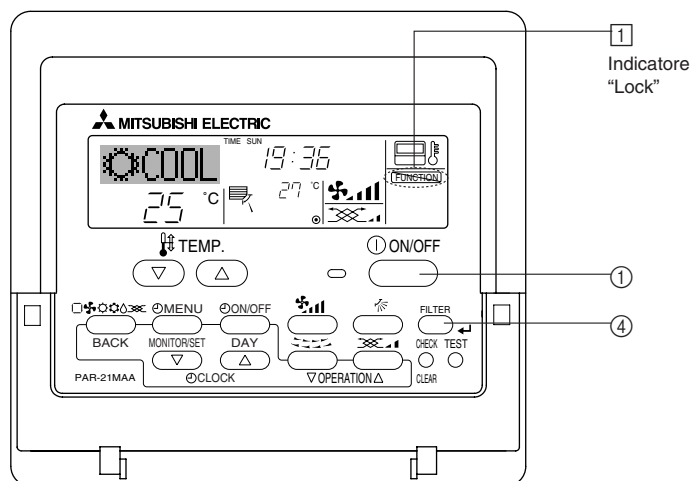

<Come bloccare i pulsanti>

1. Tenendo premuto il pulsante "Filter" ④, premere e tenere premuto il pulsante ON/OFF ① per 2 secondi. L'indicazione "Locked" si accende sullo schermo (in ①), per segnalare l'attivazione del blocco.
 - Se il blocco è stato disattivato in Selezione funzioni, quando si premeranno i pulsanti nel modo descritto in precedenza sullo schermo sarà visualizzato il messaggio "Not available".

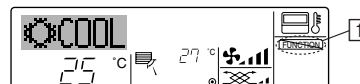

- Se si preme un pulsante bloccato, l'indicazione "Locked" (in ①) lampeggerà sul display.

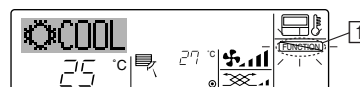

<Come sbloccare i pulsanti>

1. Tenendo premuto il pulsante "Filter" ④, premere e tenere premuto il pulsante ON/OFF ① per 2 secondi; l'indicazione "Locked" scomparirà dallo schermo (in ①).



(5) Altre indicazioni

<Centrally Controlled (Controllo centralizzato)>

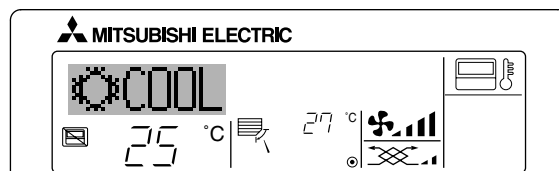

- Viene visualizzato quando il funzionamento è controllato dal sistema di controllo centrale, ecc.

Le operazioni limitate sono indicate sotto.

- ON/OFF (incluso il funzionamento del timer).
- Modalità di funzionamento
- Temperatura impostata

Nota:

Si possono anche limitare individualmente.

<Indicatore "Mode" lampeggiante>

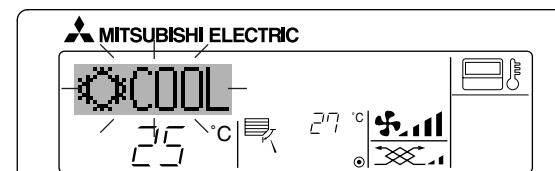

- Lampeggiamento continuo
Viene visualizzato quando un'altra sezione interna collegata alla sezione esterna è già in funzione in una diversa modalità operativa.
Far corrispondere con la modalità di funzionamento dell'altra sezione interna.
- Lampeggiamento display "Modalità modificata dopo"
Viene visualizzato quando la modalità di funzionamento è limitata in ogni stagione dal sistema di controllo centrale, ecc.
Utilizzare un'altra modalità di funzionamento.

<Indicatore "Filter" lampeggiante>

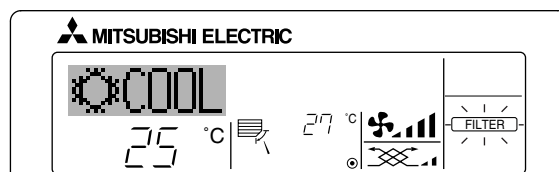

- Indica che il filtro deve essere pulito.
Pulire il filtro.
- Reset display "FILTER" (FILTRO)
Quando si preme due volte successivamente il pulsante [FILTER] (FILTRO) dopo la pulizia del filtro, il display si spegne e viene ripristinato.

Nota:

- Quando vengono controllati due o più tipi di sezioni interne, il periodo di pulizia differisce a seconda del tipo di filtro. Quando arriva il momento di pulire l'unità principale, viene visualizzato "FILTER" (FILTRO). Quando si spegne il display del filtro, viene ripristinato il periodo di tempo cumulativo.
- "FILTER" (FILTRO) indica il periodo di pulizia quando è stato utilizzato il climatizzatore secondo le condizioni generali dell'aria interna. Poiché il grado di sporcizia dipende dalle condizioni ambientali, pulire il filtro in conseguenza.
- Il periodo di tempo cumulativo per la pulizia del filtro varia a seconda del modello.



<Codici di errore lampeggianti>

Sui modelli CITY MULTI:

Sui modelli Mr.Slim

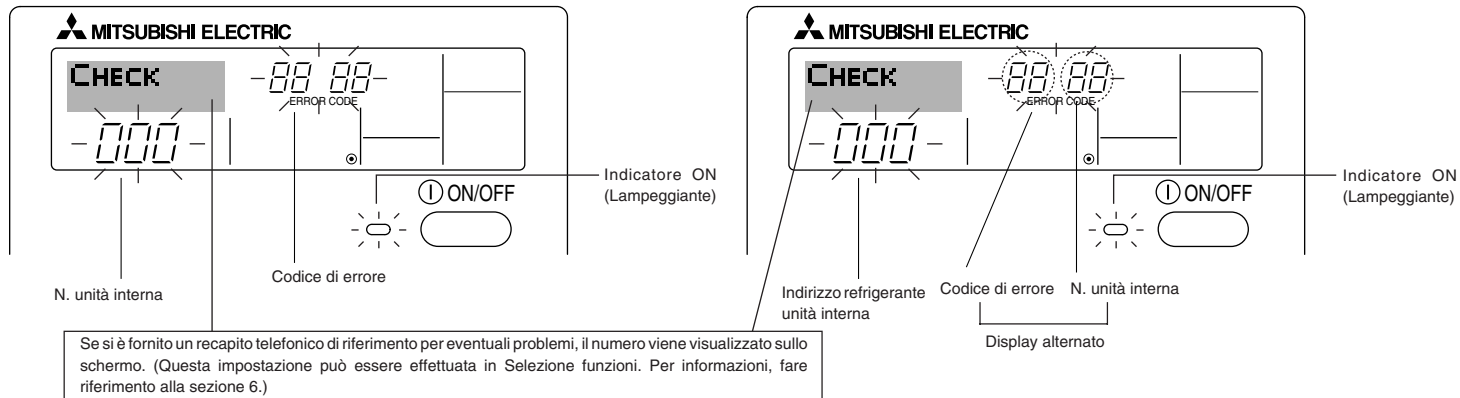

- Se lampeggiano sia l'indicatore ON, sia il codice di errore: Significa che il condizionatore d'aria è guasto e il funzionamento è stato interrotto (e non può essere ripristinato). Prendere nota del numero unità indicato e del codice di errore, quindi togliere l'alimentazione al condizionatore d'aria e contattare il proprio rivenditore o tecnico.

Sui modelli CITY MULTI:

Sui modelli Mr.Slim

Quando è abbassato il pulsante "Check":

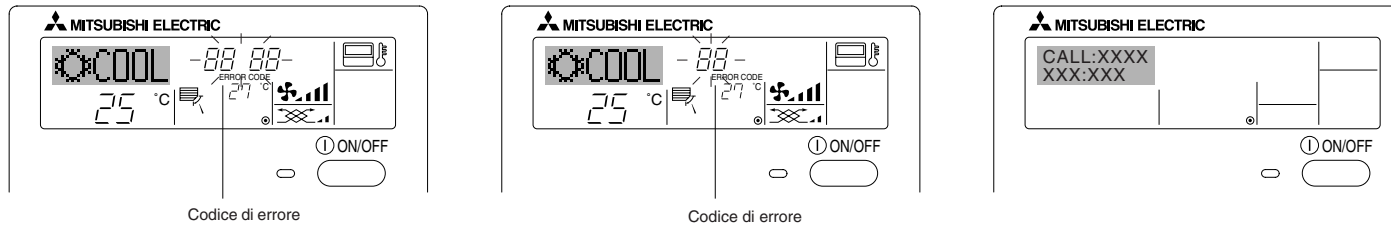

- Se lampeggia soltanto il codice di errore (e l'indicatore ON rimane acceso): L'apparecchio continua a funzionare, ma c'è un problema nell'impianto. In questo caso, prendere nota del codice di errore e contattare il proprio rivenditore o tecnico per una consulenza.
- * Se si è immesso un recapito telefonico di riferimento per eventuali problemi, premere il pulsante "Check" per visualizzarlo sullo schermo. (Questa impostazione può essere effettuata in Selezione funzioni. Per informazioni, fare riferimento alla sezione 6.)



6 Selezione delle funzioni

Selezione delle funzioni del comando a distanza

L'impostazione delle funzioni del comando a distanza elencate di seguito può essere modificata mediante la modalità di selezione delle funzioni del comando a distanza. Modificare l'impostazione se necessario.

Elemento 1	Elemento 2	Elemento 3 (descrizione dell'impostazione)
1. Modifica lingua ("CHANGE LANGUAGE")	Impostazione lingua visualizzata sul display	<ul style="list-style-type: none"> La visualizzazione in più lingue è possibile
2. Limite funzioni ("SELEZIONE FUNZIONI")	(1) Impostazione limite funzioni di funzionamento (blocco funzionamento) ("BLOCCO FUNZIONI")	<ul style="list-style-type: none"> Impostazione dell'intervallo del limite di funzionamento (blocco funzionamento)
	(2) Uso impostazione modalità automatica ("SELEZIONE MODO AUTO")	<ul style="list-style-type: none"> Impostazione dell'uso o meno della modalità di funzionamento "automatica"
	(3) Impostazione limite intervallo temperatura ("LIMITAZIONE TEMPAERATURA")	<ul style="list-style-type: none"> Impostazione dell'intervallo regolabile della temperatura (massima, minima)
3. Selezione modalità ("SELEZIONE MODO")	(1) Impostazione comando a distanza principale/asservito ("CONTROLLO MAIN/SUB")	<ul style="list-style-type: none"> Selezione del comando a distanza principale o asservito * Se due comandi a distanza sono collegati a un unico gruppo, un comando a distanza deve essere impostato come asservito.
	(2) Uso impostazione orologio ("OROLOGIO")	<ul style="list-style-type: none"> Impostazione dell'uso o meno della funzione orologio
	(3) Impostazione funzione timer ("TIMER SETTIMANALE")	<ul style="list-style-type: none"> Impostazione del tipo di timer
	(4) Impostazione numero da chiamare in caso di errore ("CALL.")	<ul style="list-style-type: none"> Visualizzazione del numero da chiamare in caso di errore Impostazione del numero di telefono
4. Modifica display ("IMPOSTAZIONE MODO DISPLAY")	(1) Impostazione display temperatura °C/°F ("TEMPERATURA °C/°F")	<ul style="list-style-type: none"> Impostazione dell'unità di temperatura (°C o °F) visualizzata
	(2) Impostazione display temperatura aria aspirata ("TEMPERATURA AMBIENTE")	<ul style="list-style-type: none"> Impostazione dell'uso o meno del display della temperatura dell'aria interna (aspirata)
	(3) Impostazione display raffreddamento/riscaldamento automatico ("AUTO C/H")	<ul style="list-style-type: none"> Impostazione dell'uso o meno del display "Cooling" (Raffreddamento) o "Heating" (Riscaldamento) durante il funzionamento nella modalità automatica

[Flusso di selezione delle funzioni]

[1] Arrestare il climatizzatore per avviare la modalità di selezione delle funzioni del comando a distanza. → [2] Selezionare una voce dell'elenco Elemento 1. → [3] Selezionare una voce dell'elenco Elemento 2. → [4] Eseguire l'impostazione. (I dettagli sono specificati nell'elenco Elemento 3.) → [5] Impostazione completata. → [6] Reimpostare il display normale. (Fine)

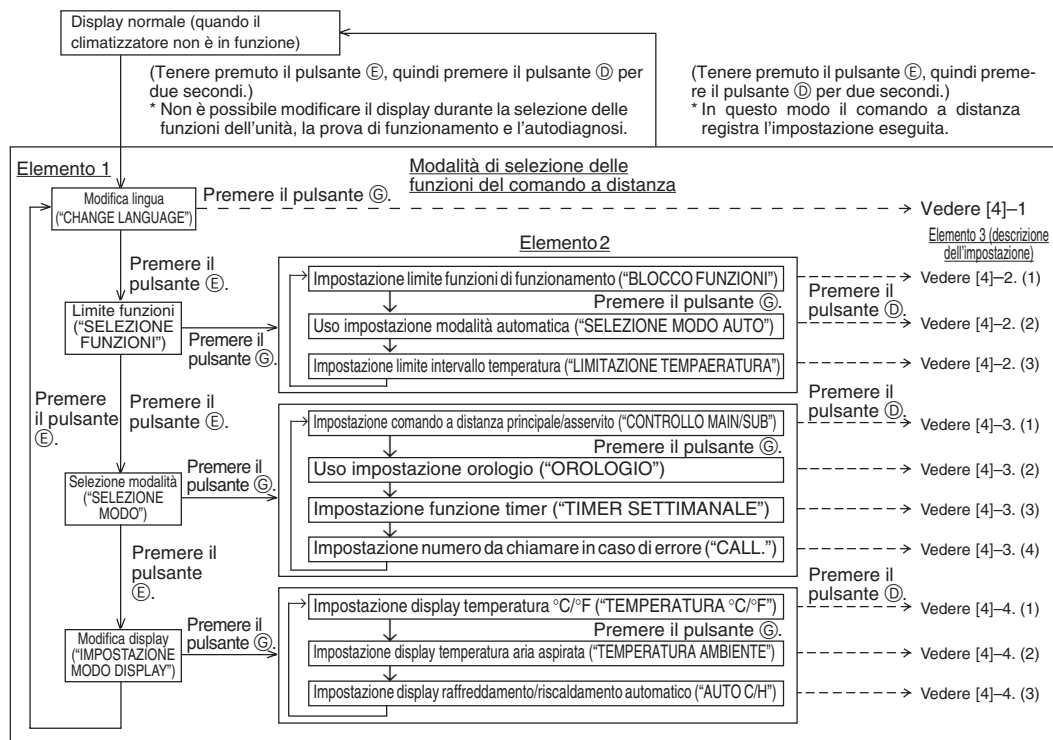

NOTA
Il funzionamento del timer si arresta quando il display di selezione delle funzioni del comando a distanza viene sostituito con il display normale.

Display a matrice di punti
La lingua selezionata mediante la funzione CHANGE LANGUAGE (Cambia lingua) viene visualizzata in questo display. Nel presente manuale è impostata la lingua inglese.

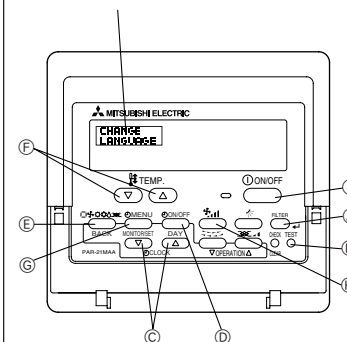

[Impostazione dettagliata]

[4]-1. Impostazione CHANGE LANGUAGE (Cambia lingua)

La lingua visualizzata nel display a matrice di punti può essere selezionata.

- Per cambiare lingua, premere il pulsante [MENU] ⑥.
 - ① Giapponese (JP), ② Inglese (GB), ③ Tedesco (D), ④ Spagnolo (E),
 - ⑤ Russo (RU), ⑥ Italiano (I), ⑦ Cinese (CH), ⑧ Francese (F)

[4]-2. Limite funzioni

(1) Impostazione limite funzioni di funzionamento (blocco funzionamento)

- Per attivare o disattivare l'impostazione, premere il pulsante [ON/OFF] ⑩.
 - ① no1 : L'impostazione di blocco del funzionamento viene eseguita per tutti i pulsanti, tranne il pulsante [ON/OFF].
 - ② no2 : L'impostazione di blocco del funzionamento viene eseguita per tutti i pulsanti.
 - ③ OFF (Impostazione iniziale) : L'impostazione di blocco del funzionamento non viene eseguita.

* Per rendere effettiva l'impostazione di blocco del funzionamento nel display normale, è necessario premere e tenere premuti contemporaneamente per due secondi i pulsanti [FILTER] e [ON/OFF] sul display normale dopo avere eseguito la suddetta impostazione.

(2) Uso impostazione modalità automatica

Quando il comando a distanza è collegato a un'unità che funziona in modalità automatica, è possibile eseguire le impostazioni seguenti.

- Per attivare o disattivare l'impostazione, premere il pulsante [ON/OFF] ⑩.
 - ① ON (Impostazione iniziale): Quando viene selezionata la modalità di funzionamento, la modalità automatica viene visualizzata.
 - ② OFF : Quando viene selezionata la modalità di funzionamento, la modalità automatica non viene visualizzata.

(3) Impostazione limite intervallo temperatura

Una volta eseguita questa impostazione, è possibile modificare la temperatura entro l'intervallo impostato.

- Per attivare o disattivare l'impostazione, premere il pulsante [ON/OFF] ⑩.
 - ① LIMITAZIONE MODO COOL : L'intervallo di temperatura può essere modificato nella modalità di raffreddamento/deumidificazione.
 - ② LIMITAZIONE MODO HEAT : L'intervallo di temperatura può essere modificato nella modalità di riscaldamento.

③ LIMITAZIONE MODO AUTO : L'intervallo di temperatura può essere modificato nella modalità automatica.

④ OFF (impostazione iniziale) : Il limite dell'intervallo di temperatura non è attivo.

- * Quando viene eseguita un'impostazione diversa da OFF, contemporaneamente viene impostato il limite dell'intervallo di temperatura nelle modalità di raffreddamento, riscaldamento e automatica. Tuttavia, tale intervallo non può essere limitato se l'intervallo di temperatura impostato non è stato modificato.
- Per aumentare o ridurre la temperatura, premere il pulsante [TEMP. (▽) o (△)] ⑨.
- Per impostare il limite superiore e il limite inferiore, premere il pulsante [SET] ⑧. L'impostazione selezionata lampeggia ed è possibile impostare la temperatura.
- Intervallo impostabile
Modalità di raffreddamento/deumidificazione :
Limite inferiore: 19°C a 30°C Limite superiore: 30°C a 19°C
Modalità di riscaldamento :
Limite inferiore: 17°C a 28°C Limite superiore: 28°C a 17°C
Modalità automatica :
Limite inferiore: 19°C a 28°C Limite superiore: 28°C a 19°C
- * L'intervallo impostabile varia a seconda dell'unità da collegare (unità Mr. Slim, unità CITY MULTI o unità a temperatura intermedia).

[4]-3. Selezione della modalità

(1) Impostazione comando a distanza principale/asservito

- Per attivare o disattivare l'impostazione, premere il pulsante [ON/OFF] ⑩.
 - ① Main : Il comando a distanza viene impostato come principale.
 - ② Sub : Il comando a distanza viene impostato come asservito.

(2) Uso impostazione orologio

- Per attivare o disattivare l'impostazione, premere il pulsante [ON/OFF] ⑩.
 - ① ON : La funzione orologio può essere utilizzata.
 - ② OFF : La funzione orologio non può essere utilizzata.

(3) Impostazione funzione timer

- Per attivare o disattivare l'impostazione, premere il pulsante [ON/OFF] ⑩ (Scegliere una delle impostazioni seguenti.)
 - ① TIMER SETTIMANALE (Impostazione iniziale) :
È possibile utilizzare il timer settimanale.
 - ② AUTO OFF TIMER : È possibile utilizzare il timer a disattivazione automatica.



③ **TIMER SEMPLIFICATO :**

È possibile utilizzare il timer semplice.

④ **TIMER OFF :** Non è possibile utilizzare la modalità timer.

* Se l'orologio è impostato in modo da non essere usato (OFF), non è possibile utilizzare il "TIMER SETTIMANALE".

(4) Impostazione numero da chiamare in caso di errore

• Per attivare o disattivare l'impostazione, premere il pulsante [⊖ ON/OFF] ⊕.

① **CALL OFF** : I numeri da chiamare impostati non vengono visualizzati in caso di errore.

② **CALL **** * * * *** : I numeri da chiamare impostati vengono visualizzati in caso di errore.

CALL_ : Quando il display è come quello mostrato a sinistra, è possibile impostare i numeri da chiamare.

• **Impostazione dei numeri da chiamare**

Per impostare i numeri da chiamare, attenersi alla procedura seguente.

Spostare il cursore lampeggiante per impostare i numeri. Premere i pulsanti [⬇] TEMP. (∇) e (Δ) [⊕] per spostare il cursore verso destra e verso sinistra. Premere i pulsanti [⊖ CLOCK (∇) e (Δ)] ⊙ per impostare i numeri.

[4]-4. Impostazione del display

(1) Impostazione display temperatura °C/°F

• Per attivare o disattivare l'impostazione, premere il pulsante [⊖ ON/OFF] ⊕.

① **°C** : Viene utilizzata l'unità di temperatura °C.

② **°F** : Viene utilizzata l'unità di temperatura °F.

(2) Impostazione display temperatura aria aspirata

• Per attivare o disattivare l'impostazione, premere il pulsante [⊖ ON/OFF] ⊕.

① **ON** : La temperatura dell'aria aspirata viene visualizzata.

② **OFF** : La temperatura dell'aria aspirata non viene visualizzata.

(3) Impostazione display raffreddamento/riscaldamento automatico

• Per attivare o disattivare l'impostazione, premere il pulsante [⊖ ON/OFF] ⊕.

① **ON** : Nella modalità automatica vengono visualizzati "Automatic cooling" (Raffreddamento automatico) e "Automatic heating" (Riscaldamento automatico).

② **OFF** : Nella modalità automatica viene visualizzato solo "Automatic" (Automatica).





7 Dati tecnici

Elemento	Dettagli
Dimensioni	120 (H) × 130 (W) × 19 (D) mm
Peso	0,2 kg
Alimentazione	da 10 a 13V CC (alimentata dall'unità interna)
Potenza assorbita	0,3 W
Ambiente d'uso	da 0 °C a 40 °C, dal 30% a 90% di umidità relativa
Composizione	PS





MITSUBISHI ELECTRIC



CITY MULTI bedieningssysteem
en Mitsubishi Mr. SLIM airconditioners

MA-afstandsbediening PAR-21MAA

Handleiding

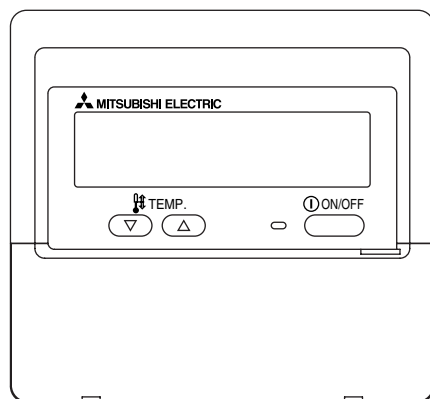

Lees deze aanwijzingen zorgvuldig door en zorg dat u deze apparatuur op de juiste wijze gebruikt. Bewaar deze aanwijzingen goed zodat u ze op een later tijdstip kunt raadplegen.

Zorg ervoor dat u deze aanwijzingen en de bijbehorende installatieaanwijzingen doorgeeft aan iedereen die u vervolgens met het onderhoud van de apparatuur belast. Deze apparatuur mag alleen worden geïnstalleerd en verplaatst door gekwalificeerde personen. Pogingen van eindgebruikers om deze apparatuur te installeren of te verplaatsen kunnen leiden tot onveilige situaties of een onjuiste werking.

INHOUDSOPGAVE



Nederlands

1. Voorzorgsmaatregelen	122
2. Onderdelen	124
3. Schermconfiguratie	126
4. De dag van de week en de tijd instellen	126
5. De afstandsbediening	127
(1) Starten, stoppen, de modus wijzigen en de temperatuur aanpassen	127
(2) Ventilatorsnelheid, luchtuitstroomrichting en ventilatie	129
(3) De timer	131
① De Weekly Timer (Schakelklok)	131
② De Simple Timer (Enkelvoudige timer)	133
③ Automatisch uitschakelen (de Auto Off-timer)	135
(4) De knoppen van de afstandsbediening vergrendelen (funcatiebeperking van Operation)	137
(5) Andere indicaties	138
6. Functiekeuze	140
7. Specificaties	144



1 Voorzorgsmaatregelen

- De voorzorgsmaatregelen zijn gerangschikt op gevareniveau.

 WAARSCHUWING	Waarschuwt voor een situatie of handeling die, als het apparaat niet op de juiste wijze wordt gebruikt, de dood of ernstig persoonlijk letsel tot gevolg kan hebben.
 VOORZICHTIG	Waarschuwt voor een situatie of handeling die, als het apparaat niet op de juiste wijze wordt gebruikt, letsel of schade aan het eigendom tot gevolg kan hebben.

WAARSCHUWING

Probeer nooit om de apparatuur zelf te installeren.

Laat dit over aan de leverancier of een gekwalificeerde technicus. Een onjuiste installatie kan leiden tot brand, elektrische schokken of andere ernstige ongevallen.

Zorg dat de apparatuur veilig is bevestigd.

Zorg dat de apparatuur veilig is bevestigd aan een robuuste steun zodat deze niet kan vallen.

Zorg dat het apparaat de juiste spanning krijgt.

Aansluiten op een onjuiste spanning kan leiden tot brand of mankementen aan de apparatuur.

Zet deze apparatuur onmiddellijk uit bij een abnormale werking.

Wanneer u het apparaat blijft gebruiken kan dit leiden tot schade aan de apparatuur, elektrische schokken of brand.
Als u een brandgeur ruikt of een andere abnormaliteit constateert, zet u de hoofdschakelaar direct uit en raadpleegt u de leverancier.

Probeer nooit om deze apparatuur zelf te verplaatsen.

Een onjuiste herinstallatie kan leiden tot brand, elektrische schokken of andere ernstige ongevallen.
Laat de verplaatsing over aan de leverancier of een gekwalificeerde technicus.

Voer deze apparatuur niet zelf af.

Raadpleeg de leverancier als u deze apparatuur wilt verwijderen.

Probeer deze apparatuur niet zelf te wijzigen of te repareren.

Een poging tot wijziging of reparatie kan leiden tot brand, elektrische schokken of andere ernstige ongevallen. Raadpleeg de leverancier als reparatie noodzakelijk is.

Gebruik de apparatuur niet meer als deze niet meer correct werkt (als foutmeldingen verschijnen en de unit niet meer werkt zoals verwacht).
Wanneer u het apparaat blijft gebruiken of probeert te blijven gebruiken, kan dit leiden tot schade aan de apparatuur of brand. Neem voor advies contact op met de leverancier.





VOORZICHTIG

Houd gevaarlijke materialen uit de buurt van deze apparatuur.

Installeer deze apparatuur niet op plaatsen waar gevaar voor lekkage van brandbare gassen bestaat. De aanwezigheid van brandbaar gas kan leiden tot explosies of brand.

Maak deze apparatuur niet schoon met water.

Schoonmaken met water kan leiden tot elektrische schokken of mankementen aan de apparatuur.

Raak de knoppen niet aan met natte handen.

Dit kan leiden tot elektrische schokken of mankementen aan de apparatuur.

Gebruik deze apparatuur niet voor doeleinden waarvoor deze niet is bedoeld.

Deze apparatuur is bedoeld voor gebruik in combinatie met Mitsubishi luchtbehandelingssystemen voor gebouwen. Gebruik deze niet in combinatie met andere systemen, of voor andere doeleinden. Dit kan namelijk leiden tot een onjuiste werking.

Spuit geen insectenverdelger of andere brandbare zaken op de apparatuur.

Houd spuitbussen met brandbare gassen en andere brandbare zaken uit de buurt van deze apparatuur en spuit nooit direct op deze apparatuur. Contact met of nabijheid van dergelijke zaken brengt risico op explosies of brand met zich mee.

Gebruik deze apparatuur niet in een ongeschikte omgeving.

Gebruik deze niet op plaatsen met grote hoeveelheden olie (machineolie en dergelijke), uitlaatgassen en zwavelhoudende gassen. Dergelijke omgevingen kunnen de prestaties negatief beïnvloeden of storing aan de apparatuur veroorzaken.

Bedien de knoppen niet met scherpe voorwerpen.

Het gebruik van scherpe voorwerpen kan leiden tot elektrische schokken of mankementen aan de apparatuur.

Gebruik de apparatuur niet bij extreme temperaturen.

Gebruik de apparatuur alleen als de omgevingstemperatuur binnen de aangegeven grenzen ligt. (Als er in de aanwijzingen geen grenzen staan aangegeven, gebruikt u de apparatuur alleen bij temperaturen tussen de 0 °C en 40 °C.) Het gebruik van deze apparatuur bij temperaturen buiten dit bereik kan leiden tot ernstige mankementen aan de apparatuur.

Trek niet aan de communicatiekabels en zorg dat deze niet gedraaid zijn.

Het trekken aan of draaien van een kabel kan leiden tot brand of mankementen aan de apparatuur.

Haal de apparatuur niet uit elkaar.

Een poging tot uit elkaar nemen kan leiden tot letsel vanwege contact met interne delen of tot brand of mankementen aan de apparatuur.

Reinig deze apparatuur niet met doeken, gedrenkt in benzeen, thinner of chemische reinigingsmiddelen.

Deze middelen kunnen verkleuring of mankementen aan de apparatuur veroorzaken. Als de apparatuur erg vuil is geworden, reinigt u deze met een doek, die bevochtigd is met een in water opgelost neutraal reinigingsmiddel en daarna is uitgewrongen. Wrijf de apparatuur daarna droog met een droge doek.



2 Onderdelen

Weergave

In deze uitleg worden alle oplichtendelen van het display weergegeven. Tijdens de werking van het apparaat branden alleen de relevante onderdelen.

Huidige werking

Toont de werkmodes, enz.
* Weergave in meerdere talen wordt ondersteund.

Indicator "Centrally Controlled" (Centrale bediening)

Geeft aan dat de werking van de afstandsbediening is uitgeschakeld door een centrale regeling.

Indicatie "Timer Is Off" (Timer staat uit)

Geeft aan dat de timer is uitgeschakeld.

Temperatuurinstelling

Toont de doeltemperatuur.

Dag van de week

Toont de huidige dag van de week.

Weergave Tijd/Timer

Toont de huidige tijd, tenzij de simple timer (enkelvoudige timer) of de Auto Off timer (automatische uitschakeling) is ingesteld.
Als de enkelvoudige timer of automatische uitschakeling is ingesteld, wordt de resterende tijd weergegeven.

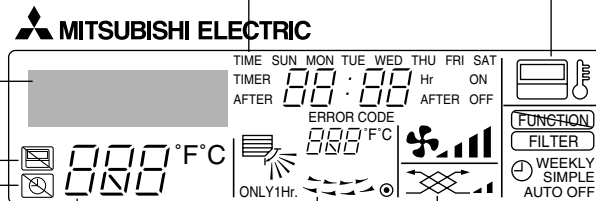

Indicator Luchtrichting naar boven/beneden

De indicator  geeft de richting van de luchtuitstroom aan.

Indicator "One Hour Only" (Slechts een uur)

Wordt weergegeven als de luchtstroom is ingesteld op zwak en neerwaarts in de modus COOL of DRY (de werking verschilt al naargelang het model).
De indicatorschakelt na een uur uit, waarna de luchtstroomrichting ook verandert.

Weergave omgevings-temperatuur

Toont de omgevingstemperatuur.

Weergave lamellen

Toont de stand van het uitblaasrooster. Wordt niet weergegeven als het uitblaasrooster niet beweegt.

● (Indicator On)

Geeft aan dat de stroom is ingeschakeld.

Indicatie "Sensor"

Wordt weergegeven als de sensor op de afstandsbediening wordt gebruikt.

Indicator "Locked" (Vergrendeld)

Geeft aan dat de knoppen of de afstandsbediening zijn vergrendeld.

Indicator "Filter"

Gaat branden als het filter moet worden gereinigd.

Timerindicatoren

De indicator gaat branden als de bijbehorende timer is ingesteld.

Indicator Ventilatorsnelheid

Toont de gekozen ventilatorsnelheid.

Indicator Ventilatie

Verschijnt als de unit in de Ventilatiemodus draait.

Bediening

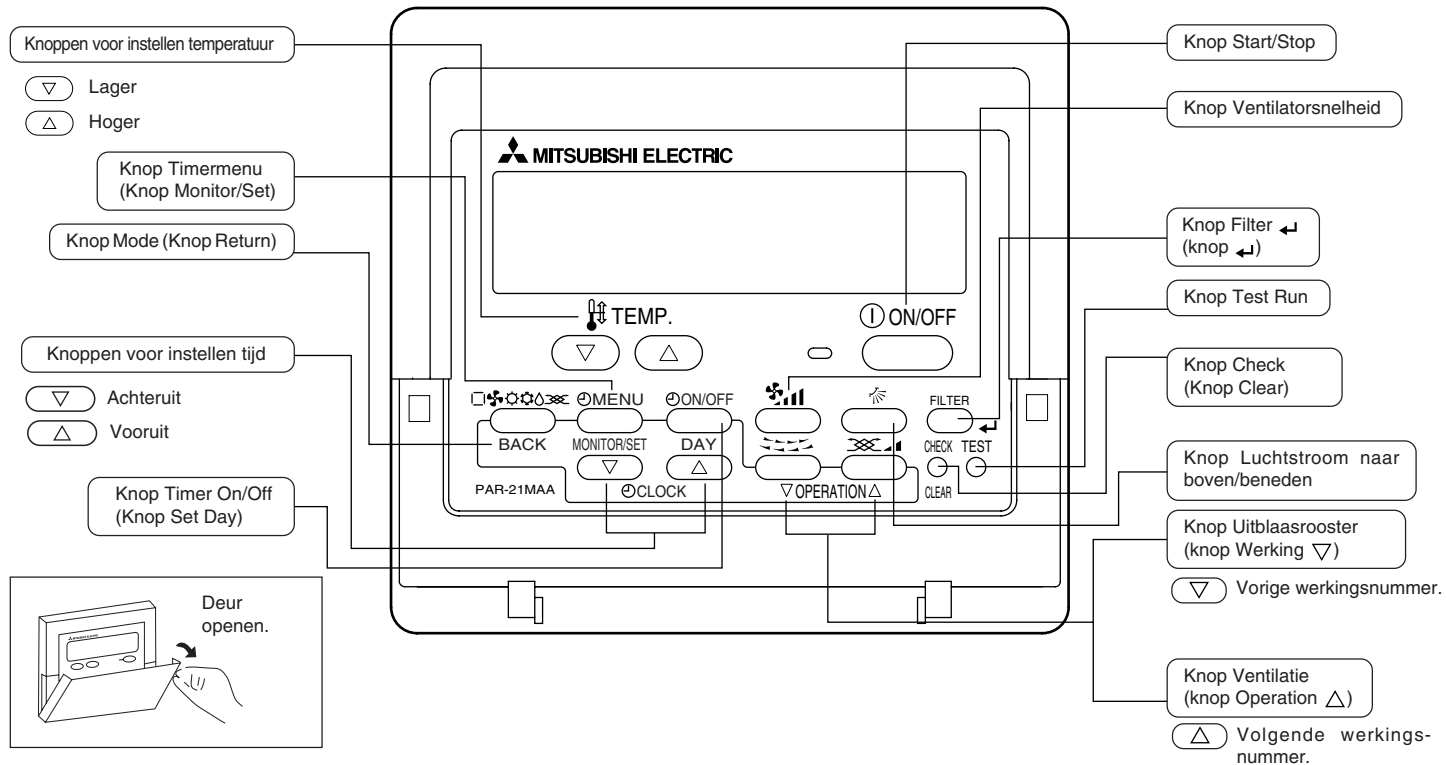

Opmerking:

- Als u op een knop drukt voor een functie die niet is geïnstalleerd op de binneneenheid, verschijnt op de afstandsbediening de melding "Not Available" (Niet beschikbaar). Als u met behulp van de afstandsbediening meerdere binneneenheden aanstuurt, verschijnt deze melding alleen als de functie niet aanwezig is op de hoofdeenheid.

3 Schermconfiguratie

De displaytaal kan niet worden ingesteld op Nederlands. Daarom wordt de oorspronkelijk ingestelde taal, Engels, weergegeven op de displays in deze handleiding.

<Schermtypen>

- Function Selection (Functie selecteren): de beschikbare functies en bereiken instellen op de afstandsbediening (timerfuncties, beperkingen, enz.).
- Dag/tijd instellen: de huidige dag van de week of tijd instellen.
- Standaard bedieningsschermen: de werkingstatus van het airconditioningssysteem weergeven en instellen.
- Timermonitor: de momenteel ingestelde timer weergeven (schakelklok, enkelvoudige timer of automatisch uitschakelen).
- Timer instellen: de werking van de timers instellen (schakelklok, enkelvoudige timer of automatisch uitschakelen).

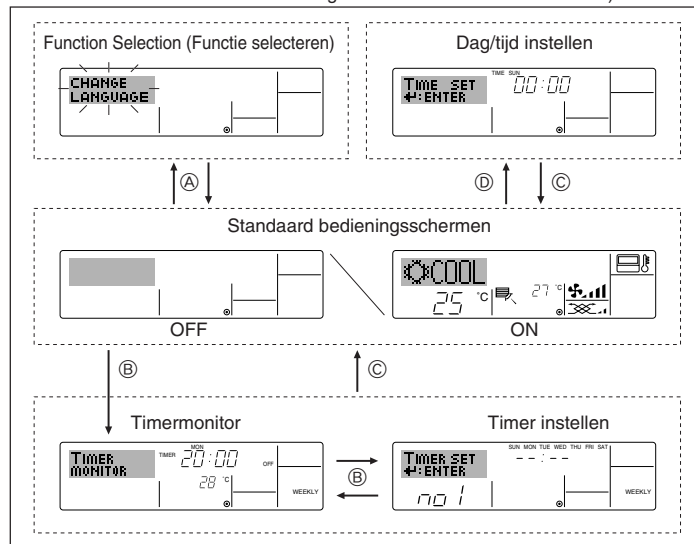

<Het scherm wijzigen>

Naar **A** : houd zowel de knop Mode als Timer On/Off twee seconden lang ingedrukt.
 Naar **B** : druk op de knop Timer Menu.
 Naar **C** : druk op de knop Mode (Return).
 Naar **D** : druk op een van de knoppen Set Time (▽ of △).

4 De dag van de week en de tijd instellen

■ Via dit scherm wijzigt u de huidige dag van de week en de tijd.

Opmerking:

De dag en tijd worden niet weergegeven als de klok is uitgeschakeld bij Function Selection.

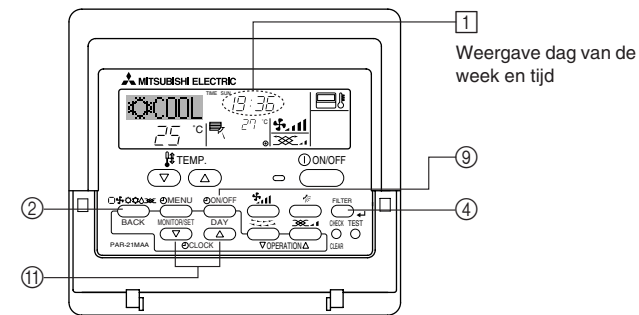

Weergave dag van de week en tijd

<De dag van de week en de tijd instellen...>

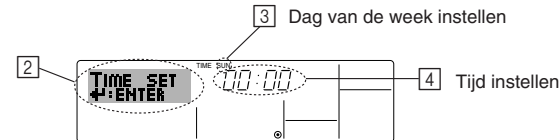

1. Druk op ▽ of op △ van Set Time ⑪ zodat ② wordt weergegeven.
2. Druk op Timer On/Off (Set Day) ⑨ om de dag in te stellen.
 * Met elke druk op de knop schuift de weergegeven dag bij ③ een dag op: Sun → Mon → ... → Fri → Sat (Zo, ma, ..., vr, za).
3. Druk zo vaak als nodig is op Set Time ⑪ om de tijd in te stellen.
 * Als u de knop ingedrukt houdt, neemt de tijd (bij ④) eerst toe in minuten, dan met een interval van tien minuten en tenslotte met een interval van een uur.
4. Nadat u bij de stappen 2 en 3 de juiste instellingen hebt ingevoerd, drukt u op Filter ← ④ om de waarden te vergrendelen.



Opmerking:

De nieuwe waarden die u hebt ingevoerd bij de stappen 2 en 3 worden geannuleerd als u op Mode (Return) ② drukt voordat u op Filter ④ hebt gedrukt.

5. Druk op Mode (Return) ② om de instelprocedure te voltooien. Het standaard bedieningsscherm wordt weer weergegeven. Bij ① wordt nu de zojuist ingestelde dag en tijd weergegeven.

5 De afstandsbediening

(1) Starten, stoppen, de modus wijzigen en de temperatuur aanpassen

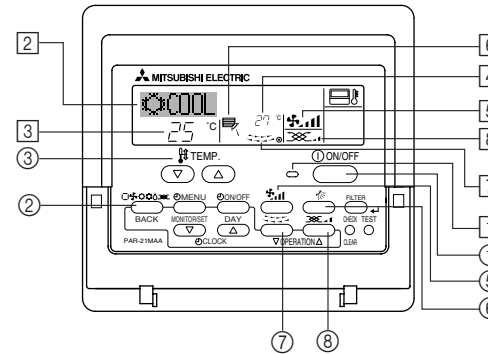

<De werking starten>

- Druk op Start/Stop ①.
 - Het ON-lampje ① gaat aan en het schermgebied licht op.

Opmerking:

- Nadat de unit opnieuw is gestart, zijn dit de begininstellingen.

<De werking stoppen>

- Druk nogmaals op Start/Stop ①.
 - Het ON-lampje ① gaat uit en het schermgebied wordt donker.

		Instellingen op de afstandsbediening	
Modus		Last setting (Laatste instelling)	
Temperatuurinstelling		Last setting (Laatste instelling)	
Ventilator-snelheid		Last setting (Laatste instelling)	
Luchtstroom naar boven/beneden	Modus	COOL of DRY	Horiz. Outlet (Hor. Uitblazen)
		HEAT	Last setting (Laatste instelling)
		FAN	Horiz. Outlet (Hor. Uitblazen)



(2) Ventilatorsnelheid, luchtuitstroomrichting en ventilatie

<Zo wijzigt u de ventilatorsnelheid...>

- Druk, als de unit is ingeschakeld, zo vaak op de knop voor de ventilatiesnelheid ⑤ als nodig is.
 - Met elke druk op de knop wijzigt u de kracht. De momenteel geselecteerde snelheid wordt weergegeven bij ⑤.
 - Dit is de wijzigingsvolgorde en de beschikbare instellingen.

FAN SPEED	Display
	Auto Speed 1 Speed 2 Speed 3 Speed 4
Model met 4 snelheden	
Model met 3 snelheden	
Model met 2 snelheden	

Opmerking:

- Het aantal ventilatorsnelheden is afhankelijk van het type unit dat is aangesloten. Sommige units bevatten geen instelling "Auto".
- In de volgende gevallen verschilt de daadwerkelijke ventilatorsnelheid van de snelheid die op het display van de afstandsbediening wordt aangegeven.
 1. Als op het display "STAND BY" of "DEFROST" wordt getoond.
 2. Direct na het starten van de modus HEAT (als het systeem wacht tot de moduswijziging van kracht wordt).
 3. In de modus HEAT, als de omgevingstemperatuur hoger is dan de ingestelde temperatuur.
 4. Als de unit in de modus DRY staat.

<De richting van de luchtuitstroom wijzigen naar beneden of naar boven>

- Druk, als de unit is ingeschakeld, zo vaak op Airflow Up/Down ⑥ als nodig is.
 - Met elke druk op de knop wijzigt u de richting. De huidige richting wordt weergegeven bij ⑥.
 - Dit is de wijzigingsvolgorde en de beschikbare instellingen.

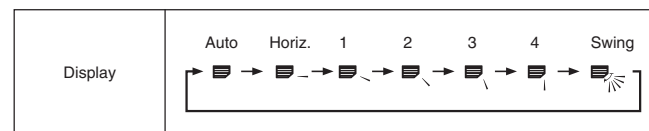

- * Tijdens de "swing"-handeling wijzigt de richtingsindicatie op het scherm niet synchroon met de richting van de ventilatorbladen.
- * Op sommige modellen worden richtingsaanduidingen niet ondersteund.

Opmerking:

- De beschikbare richtingen zijn afhankelijk van het type unit dat is aangesloten. Sommige units bevatten geen instelling "Auto".
- In de volgende gevallen verschilt de daadwerkelijke luchtrichting van de richting die op het display van de afstandsbediening wordt aangegeven.
 1. Als op het display "STAND BY" of "DEFROST" wordt getoond.
 2. Direct na het starten van de modus HEAT (als het systeem wacht tot de moduswijziging van kracht wordt).
 3. In de modus HEAT, als de omgevingstemperatuur hoger is dan de ingestelde temperatuur.

<De richting van de luchtuitstroom wijzigen naar links of naar rechts>

- Druk indien nodig op de knop voor het uitblaasrooster ⑦.
 - De afbeelding met het uitblaasrooster ⑦ verschijnt. Met elke druk op de knop wijzigt u de instelling als volgt.

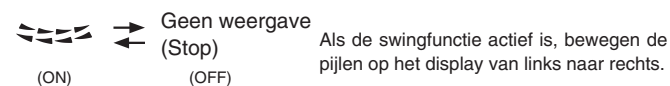

<Ventileren>

Op Mr.Slim-modellen

- De ventilator in combinatie met de binnenuit laten werken:
 - Druk op Start/Stop ①.
 - De indicatie Vent wordt weergegeven op het scherm (bij ⑧). De ventilator werkt nu automatisch als de binnenuit is ingeschakeld.
- De ventilator onafhankelijk laten werken:
 - Druk op Mode ② totdat  op het display wordt weergegeven. Daardoor start de ventilator.
- De ventilatorkracht wijzigen:
 - Druk, voor zover nodig, op Ventilation ③.
 - Met elke druk op de knop schakelt u tussen de verschillende instellingen, zoals hieronder vermeld.

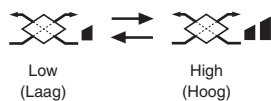

Op CITY MULTI-modellen

- De ventilator in combinatie met de binnenuit laten werken:
 - Druk op Start/Stop ①.
 - De indicatie Vent wordt weergegeven op het scherm (bij ⑧). De ventilator werkt nu automatisch als de binnenuit is ingeschakeld.
- De ventilator alleen laten werken als de binnenuit is uitgeschakeld:
 - Druk, terwijl de binnenuit is uitgeschakeld, op Ventilation ③.
 - Het ON-lampje (bij ①) gaat aan en de indicatie Ventilation (bij ⑧) licht op.
- De ventilatorkracht wijzigen:
 - Druk, voor zover nodig, op Ventilation ③.
 - Met elke druk op de knop schakelt u tussen de verschillende instellingen, zoals hieronder vermeld.

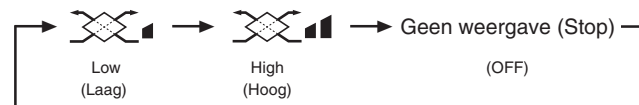

Opmerking:

- Bij sommige modelconfiguraties draait de ventilator op de binnenuit zelfs als u de ventilator zo instelt dat deze onafhankelijk draait.

(3) De timer

Hieronder wordt uitgelegd hoe u de timer instelt en gebruikt. Met behulp van Function Selection kunt u aangeven welk van de drie typen timers u wilt gebruiken: ① Weekly timer (schakelklok), ② Simple timer (enkelvoudige timer) of ③ Auto Off timer (automatisch uitschakelen).

Zie paragraaf 6 onder [4]-3 (3) als u meer wilt weten over het instellen van Function Selection.

① De Weekly Timer (Schakelklok)

■ Met de schakelklok kunt u maximaal acht handelingen opgeven voor elke dag van de week.

- Elke handeling kan bestaan uit: aan/uit-tijd in combinatie met een temperatuur, alleen de aan/uit-tijd of alleen de temperatuur.
- Als de huidige tijd op de ingestelde tijd van deze timer komt, wordt de op de timer ingestelde handeling op de airconditioner uitgevoerd.

■ De minimale tijd die u kunt instellen op de timer is 1 minuut.

Opmerking:

*1. De schakelklok, enkelvoudige timer en automatisch uitschakelen kunnen niet tegelijkertijd worden gebruikt.

*2. De schakelklok werkt niet als aan een van de volgende voorwaarden is voldaan.

De timerfunctie is uitgeschakeld; het systeem bevindt zich in een abnormale staat; er is een testrun gaande; op de afstandsbediening wordt een zelftest of controle uitgevoerd; de gebruiker schakelt op dit moment een functie of timer in of stelt de huidige dag van de week of de tijd in; het systeem wordt centraal bestuurd. (Op het systeem worden met name geen handelingen uitgevoerd (unit aan, unit uit, temperatuur instellen) die tijdens deze omstandigheden zijn uitgeschakeld.)

Werkingsnummer (No.)

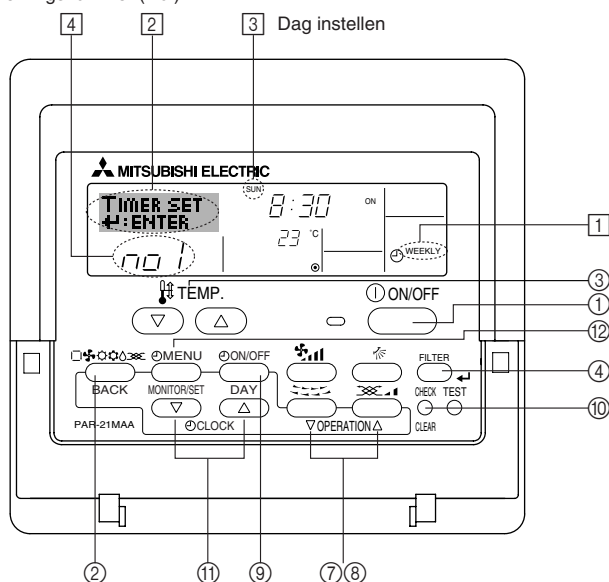

<Schakelklok instellen>

1. Zorg dat u het standaard bedieningsscherm voor u hebt en dat de indicator van de schakelklok [1] op het display wordt weergegeven.
2. Druk op Timer Menu [2], zodat "Set Up" op het scherm verschijnt (bij [2]). (Met elke druk op de knop schakelt u tussen "Set Up" en "Monitor".)
3. Druk op Timer On/Off (Set Day) [3] om de dag in te stellen. Met elke druk op de knop schuift de weergegeven dag bij [3] een dag op, in de onderstaande volgorde: "Sun Mon Tues Wed Thurs Fri Sat" → "Sun" → ... → "Fri" → "Sat" → "Sun Mon Tues Wed Thurs Fri Sat" ...
4. Druk zo vaak als nodig op ∇ of △ voor Operation ([7] of [8]) om het juiste werkingsnummer te selecteren (1 tot en met 8) [4].

* Door middel van uw keuze bij de stappen 3 en 4 wordt een van de cellen uit de onderstaande matrix geselecteerd (op het display van de afstandsbediening links wordt weergegeven wat op het display komt te staan als u Operation 1 voor Sunday (Werking 1 voor zondag) op de onderstaande warden instelt).

Instellingsmatrix

Op No.	Sunday	Monday	...	Saturday	
No. 1	• 8:30 • ON • 23 °C				>>> <Operation 1-instellingen voor zondag> Start de airconditioner om 8.30 uur, met een ingestelde temperatuur van 23 °C.
No. 2	• 10:00 • OFF	• 10:00 • OFF	• 10:00 • OFF	• 10:00 • OFF	>>> <Operation 2-instellingen voor elke dag> Zet de airconditioner uit om 10.00 uur.
...					
No. 8					

Opmerking:

Als u de dag instelt op "Sun Mon Tues Wed Thurs Fri Sat", kunt u elke dag dezelfde handelingen laten uitvoeren op dezelfde tijd. (Bijvoorbeeld: Operation 2 hierboven, die voor alle dagen van de week gelijk is.)

<Schakelklok instellen>

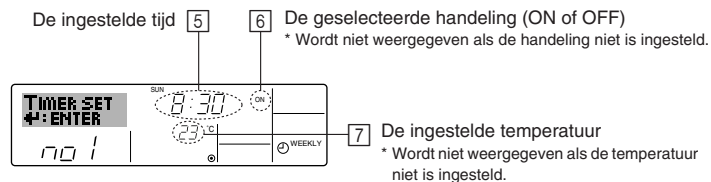

- Druk zo vaak als nodig op de betreffende Set Time-knop (1) om de gewenste tijd in te stellen (bij [5]).
 - * Als u de knop ingedrukt houdt, neemt de tijd eerst toe in minuten, dan met een interval van tien minuten en tenslotte met een interval van een uur.
- Druk op ON/OFF (1) om de gewenste handeling te selecteren (ON of OFF), bij [6].
 - * Met elke druk op de knop wijzigt de volgende instelling, in de onderstaande volgorde: geen weergave (geen instelling) → "ON" → "OFF"
- Druk zo vaak als nodig op de betreffende Set Temperature-knop (3) om de gewenste temperatuur in te stellen (bij [7]).
 - * Met elke druk op de knop wijzigt u de instelling, in de onderstaande volgorde: geen weergave (geen instelling) ↔ 24 ↔ 25 ↔ ... ↔ 29 ↔ 30 ↔ 12 ↔ ... ↔ 23 ↔ geen weergave.
(Beschikbaar bereik: het instellingsbereik varieert van 12 °C tot 30 °C. Het daadwerkelijke bereik voor de temperatuurregeling is echter afhankelijk van het type unit dat is aangesloten.)
- Nadat u bij de stappen 5, 6 en 7 de juiste instellingen hebt ingevoerd, drukt u op Filter (4) om de waarden te vergrendelen.
Als u de huidige reeks waarden voor de geselecteerde handeling wilt verwijderen, drukt u eenmaal op Check (Clear) (1) en laat deze snel weer los.
 - * De weergegeven tijd verandert in "—" en de instellingen On/Off en temperatuur verdwijnen allemaal.
(Als u alle schakelklokinstellingen in een keer wilt wissen, houdt u Check (Clear) (10) twee seconden of langer ingedrukt. Het display begint te knippen ter aanduiding dat alle instellingen zijn gewist.)

Opmerking:

De nieuwe waarden worden geannuleerd als u op Mode (Return) (2) drukt voordat u op Filter (4) hebt gedrukt.

Als u twee of meer verschillende handelingen voor precies dezelfde tijd hebt ingesteld, wordt alleen de handeling met het hoogste Operation No. uitgevoerd.

- Herhaal, indien nodig, de stappen 3 tot en met 8, om alle gewenste cellen te vullen.
- Druk op Mode (Return) (2) om terug te keren naar het standaard bedieningsscherm en de instelprocedure te voltooien.
- Voor het activeren van de timer drukt u op Timer On/Off (9), zodat de indicatie "Timer Off" van het scherm verdwijnt. **Controleer of de indicatie "Timer Off" niet langer wordt weergegeven.**
 - * Als er geen timerinstellingen meer zijn, knippert de indicatie "Timer Off" op het scherm.

<Schakelklokinstellingen weergeven>

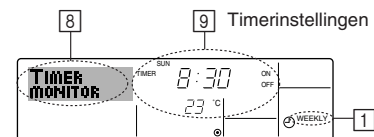

- Controleer dat de schakelklokindicator zichtbaar is op het scherm (bij [1]).
- Druk op Timer Menu (2), zodat "Monitor" op het scherm verschijnt (bij [8]).
- Druk zo vaak als nodig op Timer On/Off (Set Day) (9) om de dag weer te geven waarvan u de instellingen wilt bekijken.
- Druk zo vaak als nodig op (7) of (8) voor Operation (7) of (8) om het juiste werkingsnummer op het display weer te geven (bij [9]).
 - * Met elke druk op de knop wordt geschakeld naar de volgende timerhandeling, in volgorde van de ingestelde tijd.
- Als u de monitor wilt sluiten en terug wilt keren naar het standaard bedieningsscherm drukt u op Mode (Return) (2).

<De schakelklok uitschakelen>

Druk op Timer On/Off (9), zodat de indicatie "Timer Off" verschijnt bij [10].

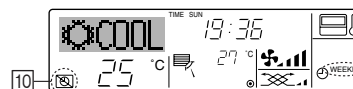

<De schakelklok inschakelen >

Druk op Timer On/Off (9), zodat de indicatie "Timer Off" donker wordt (bij [10]).

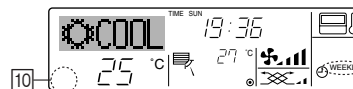

② De Simple Timer (Enkelvoudige timer)

■ U kunt de enkelvoudige timer op drie manieren instellen.

- Alleen begintijd: de airconditioner wordt ingeschakeld als de ingestelde tijd is verstreken.
- Alleen eindtijd: de airconditioner wordt uitgeschakeld als de ingestelde tijd is verstreken.
- Begin- en eindtijden: de airconditioner wordt in- en uitgeschakeld als de ingestelde tijdstippen zijn verstreken.

■ De enkelvoudige timer (starten en stoppen) kan slechts eenmaal binnen een periode van 72 uur worden ingesteld. De tijd kan worden ingesteld in intervallen van een uur.

Opmerking:

*1. De schakelklok, enkelvoudige timer en automatisch uitschakelen kunnen niet tegelijkertijd worden gebruikt.

*2. De enkelvoudige timer werkt niet als aan een van de volgende voorwaarden is voldaan.

De timerfunctie is uitgeschakeld; het systeem bevindt zich in een abnormale staat; er is een testrun gaande; op de afstandsbediening wordt een zelftest of diagnose uitgevoerd; de gebruiker stelt op dit moment een functie in; het systeem wordt centraal bestuurd. (Onder deze voorwaarden is de On/Off-handeling uitgeschakeld.)

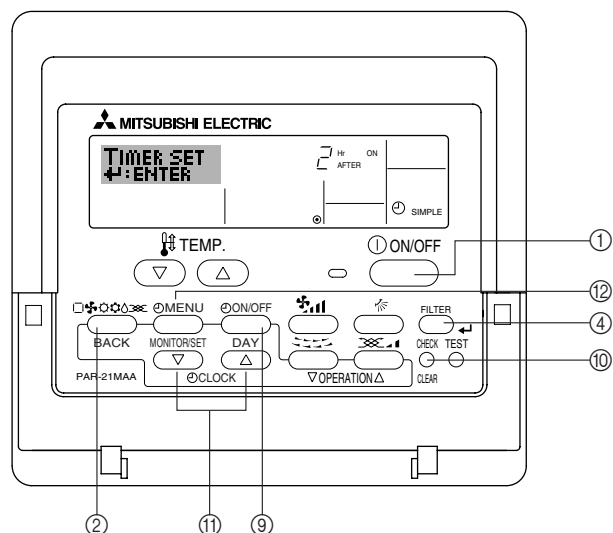

<Enkelvoudige timer instellen>

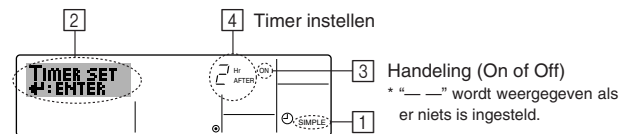

- Zorg dat u het standaard bedieningsscherm voor u hebt en dat de indicator van de enkelvoudige timer ① op het display wordt weergegeven. Als niet de enkelvoudige timer wordt weergegeven, maar iets anders, stelt u de SIMPLE TIMER in via Function Selection (zie 6.[4]-3 (3)) timerfunctie inschakelen.
- Druk op Timer Menu ②, zodat "Set Up" op het scherm verschijnt (bij ②). (Met elke druk op de knop schakelt u tussen "Set Up" en "Monitor".)
- Druk op ON/OFF ① om de huidige instelling van de enkelvoudige timer weer te geven (ON of OFF). Druk eenmaal op de knop om de resterende tijd voor ON weer te geven en druk dan nogmaals op de knop om de resterende tijd voor OFF weer te geven. (de indicatie ON/OFF ziet u bij ③).
 - "ON"-timer: de airconditioner wordt ingeschakeld als het opgegeven aantal uren is verstreken.
 - "OFF"-timer: de airconditioner wordt uitgeschakeld als het opgegeven aantal uren is verstreken.
- "ON" of "OFF" wordt weergegeven bij ③: Druk zo vaak als nodig op de betreffende Set Time-knop ① om de uren ON in te stellen (als "ON" wordt weergegeven) of de uren OFF (als "OFF" wordt weergegeven bij ④).
 - Beschikbaar bereik: 1 tot 72 uur
- Als u zowel de ON- als de OFF-tijden wilt instellen, herhaalt u de stappen 3 en 4.
 - * De ON- en OFF-tijden kunnen echter niet op dezelfde waarde worden ingesteld.
- Zo wist u de huidige ON- of OFF-instelling: Geef de ON- of OFF-instelling weer (zie stap 3) en druk vervolgens op Check (Clear) ⑩ zodat de tijd op "—" komt te staan bij ④. (Wilt u alleen een ON-instelling of alleen een OFF-instelling gebruiken, controleer dan of de instelling die u niet wilt gebruiken als "—" wordt weergegeven.)
- Nadat u de stappen 3 tot en met 6 hebt ingevoerd, drukt u op Filter ④ om de waarden te vergrendelen.

Opmerking:

De nieuwe waarden worden geannuleerd als u op Mode (Return) ② drukt voordat u op Filter ④ hebt gedrukt.

- Druk op Mode (Return) ② om terug te keren naar het standaard bedieningsscherm.
- Druk op Timer On/Off ③ om het aftellen te starten. Als de timer aftelt, is de waarde zichtbaar op het display. **Controleer of de timerwaarde zichtbaar en goed wordt weergegeven.**

<De huidige instellingen van de enkelvoudige timer weergeven>

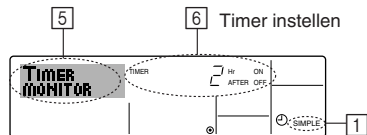

1. Controleer dat de indicator van de enkelvoudige timer zichtbaar is op het scherm (bij 1).
2. Druk op Timer Menu (2), zodat "Monitor" op het scherm verschijnt (bij 5).
 - Als de ON- of OFF-enkelvoudige timer wordt uitgevoerd, verschijnt de huidige timerwaarde bij 6.
 - Als zowel de ON- als de OFF-waarden zijn ingesteld, worden de beide waarden om en om weergegeven.
3. Druk op Mode (Return) (3) om de monitorweergave te sluiten en terug te keren naar het standaard bedieningsscherm.

<De enkelvoudige timer uitschakelen...>

Druk op Timer On/Off (4), zodat de timerinstelling niet meer op het scherm wordt weergegeven (bij 7).

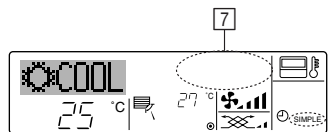

<De enkelvoudige timer starten...>

Druk op Timer On/Off (4), zodat de timerinstelling verschijnt bij 7.

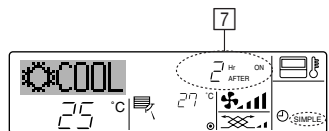

Voorbeelden

Als zowel de ON- als de OFF-tijden zijn ingeschakeld voor de enkelvoudige timer, is de werking en weergave als volgt.

Voorbeeld 1:

Start de timer, waarbij de ON-tijd vroeger is dan de OFF-tijd
 ON-instelling: 3 uur
 OFF-instelling: 7 uur

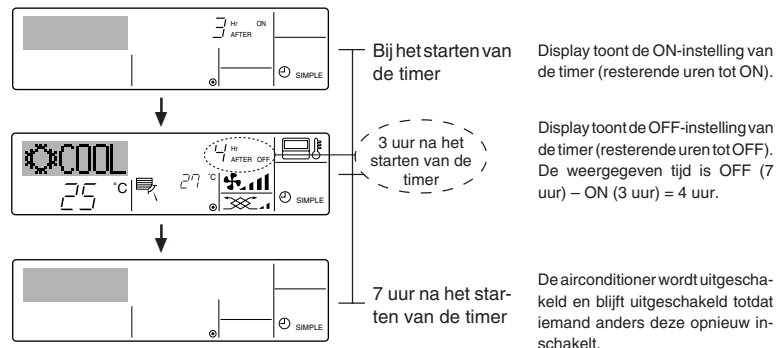

Voorbeeld 2:

Start de timer, waarbij de OFF-tijd vroeger is dan de ON-tijd
 ON-instelling: 5 uur
 OFF-instelling: 2 uur

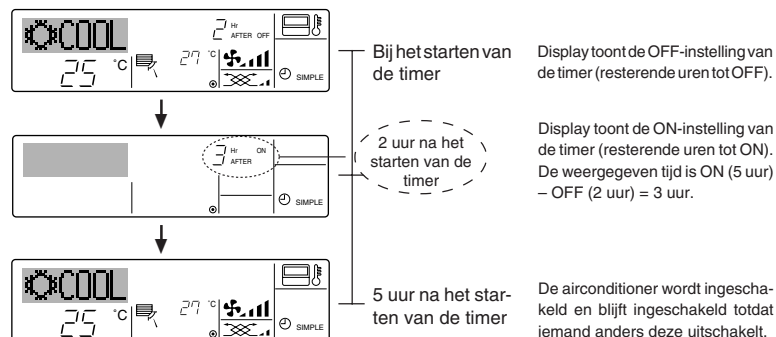

③ Automatisch uitschakelen (de Auto Off-timer)

- Deze timer begint met aftellen als de airconditioner wordt ingeschakeld en schakelt de airconditioner uit als de ingestelde tijd is verstreken.
- De beschikbare instellingen variëren van 30 minuten tot 4 uur, met intervallen van 30 minuten.

Opmerking:

- *1. De schakelklok, enkelvoudige timer en automatisch uitschakelen kunnen niet tegelijkertijd worden gebruikt.
- *2. De Auto Off-timer werkt niet als een van de volgende voorwaarden is voldaan. De timerfunctie is uitgeschakeld; het systeem bevindt zich in een abnormale staat; er is een testrun gaande; op de afstandsbediening wordt een zelftest of diagnose uitgevoerd; de gebruiker stelt op dit moment een functie in; het systeem wordt centraal bestuurd. (Onder deze voorwaarden is de On/Off-handeling uitgeschakeld.)

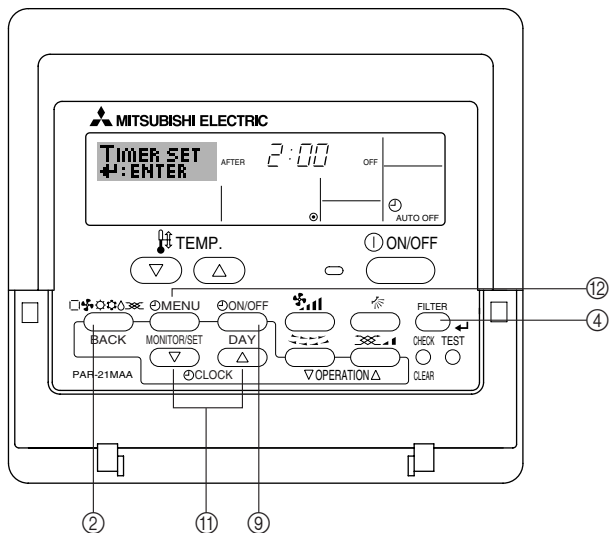

<Auto Off-timer instellen>

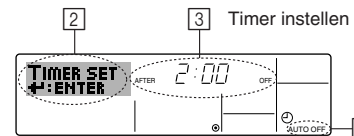

1. Zorg dat u het standaard bedieningsscherm voor u hebt en dat de indicator van de Auto Off-timer (bij 1) op het display wordt weergegeven. Als automatisch uitschakelen niet wordt weergegeven, maar iets anders, stelt u de AUTO OFF TIMER in via Function Selection (zie 6.[4]-3 (3)) timerfunctie inschakelen.
2. Houd Timer Menu ⑫ drie seconden lang ingedrukt, zodat "Set Up" op het scherm verschijnt (bij 2).
3. Druk zo vaak als nodig op de betreffende Set Time-knop ⑪ om de OFF-tijd in te stellen (bij 3).
4. Druk op Filter ④ om de instelling te vast te zetten.

Opmerking:

De nieuwe waarde wordt geannuleerd als u op Mode (Return) ② drukt voordat u op Filter ④ hebt gedrukt.

5. Druk op Mode (Return) ② om de instelprocedure af te sluiten en terug te keren naar het standaard bedieningsscherm.
6. Als de airconditioner al aan staat, begint de timer direct met aftellen. **Controleer dat de instelling van de timer correct wordt weergegeven op het display.**

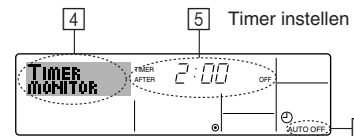

<De instelling van de Auto Off-timer controleren>





1. Controleer dat "Auto Off" zichtbaar is op het scherm (bij 1).
2. Houd Timer Menu ⑫ drie seconden lang ingedrukt, zodat "Monitor" op het scherm verschijnt (bij 4).
3. Als u de monitor wilt sluiten en terug wilt keren naar het standaard bedieningsscherm drukt u op Mode (Return) ②.



<De Auto-Off timer uitschakelen...>

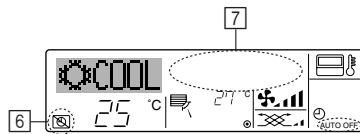



- Houd Timer On/Off  drie seconden lang ingedrukt, zodat "Timer Off" op het scherm verschijnt (bij ) en de timerwaarde (bij ) verdwijnt.

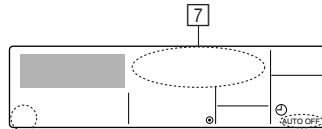

- Of zet de airconditioner zelf uit. De timerwaarde (bij ) verdwijnt van het scherm.



<De Auto-Off timer starten...>

- Houd Timer On/Off  drie seconden lang ingedrukt. De indicatie "Timer Off" verdwijnt (bij ) en de timerinstelling licht (bij ) op het display op.
- Of zet de airconditioner aan. De timerwaarde wordt weergegeven bij .

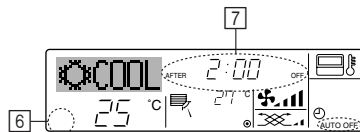

(4) De knoppen van de afstandsbediening vergrendelen (functiebeperking van Operation)

■ Als u dat wilt, kunt u de knoppen van de afstandsbediening vergrendelen. Met behulp van Function Selection of de afstandsbediening kunt u aangeven welk type vergrendeling u wilt gebruiken. (Zie paragraaf 6 onder [4]-2 (1) als u meer wilt weten over het selecteren van het type vergrendeling.)

U hebt met name de keuze uit de onderstaande twee vergrendelingstypen.

- ① Lock All Buttons: hiermee vergrendelt u alle knoppen op de afstandsbediening.
- ② Lock All Except ON/OFF: hiermee vergrendelt u alle knoppen op de afstandsbediening, behalve de knoppen On en Off.

Opmerking:

De indicatie "Locked" (Vergrendeld) verschijnt op het scherm om aan te geven dat de knoppen momenteel zijn vergrendeld.

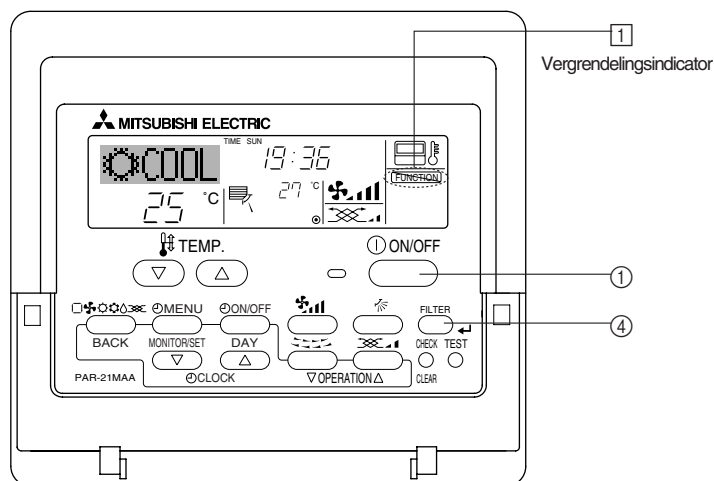

<De knoppen vergrendelen>

1. Druk, terwijl u de knop Filter ④ ingedrukt houdt, op ON/OFF ① en houd deze twee seconden ingedrukt. De indicatie "Locked" (Vergrendeld) verschijnt op het scherm (bij [1]) om aan te geven dat de vergrendeling actief is.

* Als de vergrendeling is uitgeschakeld in Function Selection verschijnt op het scherm de melding "Not Available" (Niet beschikbaar) als u op de hierboven genoemde knoppen drukt.

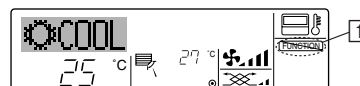

- Als u op een vergrendelde knop drukt, knippert de indicatie "Locked" (Vergrendeld) op het display (bij [1]).

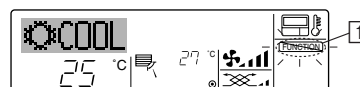

<De knoppen ontgrendelen>

1. Druk, terwijl u de knop Filter ④ ingedrukt houdt, op ON/OFF ① en houd deze twee seconden ingedrukt, zodat de indicatie "Locked" (Vergrendeld) verdwijnt van het scherm (bij [1]).

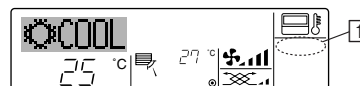

(5) Andere indicaties

<Centrally Controlled (Centrale besturing)>

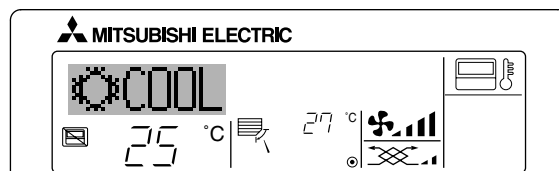

- Wordt weergegeven als er een bedieningshandeling wordt uitgevoerd via het bedieningspaneel CENTRAAL REGELEN. Hieronder treft u een overzicht aan van de handelingen die niet kunnen worden uitgevoerd.
 - In-/uitschakelen met [AAN/UIT]-knop (inclusief bediening van de timer)
 - Werkstandkeuze
 - Temperatuur instellen

Opmerking:

Kunnen ook afzonderlijk worden geblokkeerd.

<Indicator Knipperende modus>

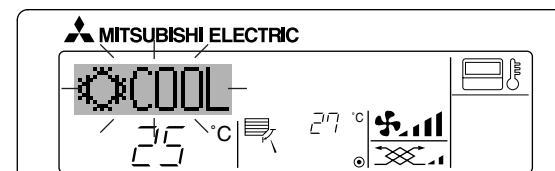

- Als de aanduiding blijft knipperen
De aanduiding verschijnt als een ander binnenapparaat dat op het buitenapparaat is aangesloten al in werking is, maar in een andere werkstand staat. Zorg dat de beide binnenapparaten in dezelfde werkstand komen te staan.
- Als u de werkstand wijzigt nadat de aanduiding is gaan knipperen
Verschijnt als een werkstand is geblokkeerd voor een bepaald seizoen, via de centrale bedieningseenheid, etc.
Stel in op een andere werkstand.

<Knipperende indicatie "Filter">

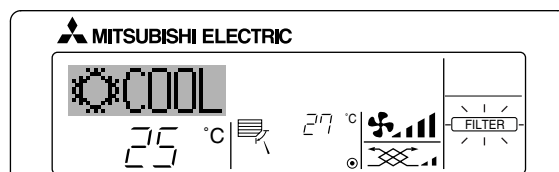

- Hiermee wordt aangegeven dat het filter moet worden schoongemaakt. Reinig het filter.
- De aanduiding "FILTER" uitschakelen
Druk, nadat u het filter heeft schoongemaakt, de [FILTER]-knop tweemaal achter elkaar in. De aanduiding verdwijnt.

Opmerking:

- Als er twee of meer verschillende soorten binnenapparaten worden bediend, verschilt dit schoonmaakinterval, afhankelijk van het soort filter. Op het tijdstip dat het filter van het hoofdapparaat moet worden schoongemaakt, verschijnt de aanduiding "FILTER". Als de aanduiding weer verdwijnt, begint de telling opnieuw.
- "FILTER" geeft het schoonmaakinterval aan dat wordt gehanteerd als het binnenapparaat onder normale omstandigheden wordt gebruikt. Er wordt alleen rekening gehouden met de verstreken gebruiksduur. Als het filter wordt gebruikt in situaties waar de lucht vervuild is, dient u het filter vaker schoon te maken.
- Het schoonmaakinterval voor het filter verschilt van model tot model.



<Knipperende foutcodes>

Op CITY MULTI-modellen

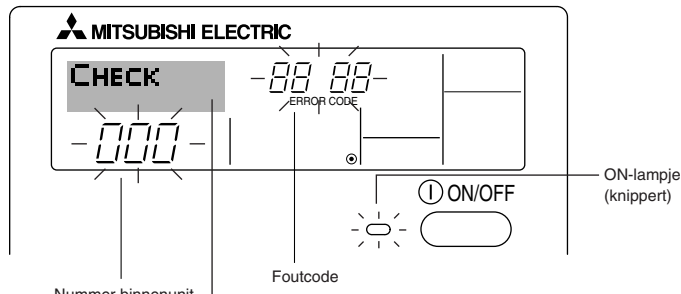

Op Mr.Slim-modellen

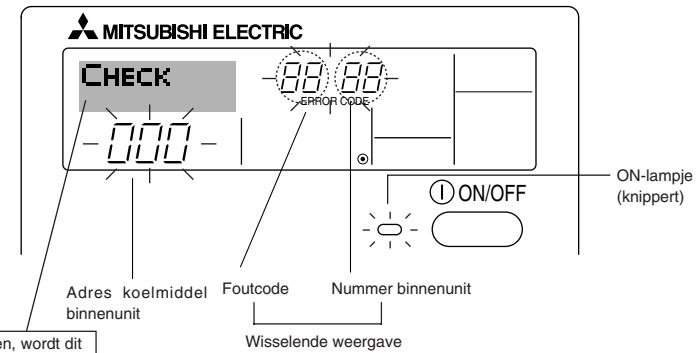

Als u een telefoonnummer hebt opgegeven dat moet worden gebeld in geval van problemen, wordt dit nummer op het scherm weergegeven. (U kunt dit nummer instellen onder Function Selection. Zie paragraaf 6 voor meer informatie.)

- Het ON-lampje en de foutcode knipperen allebei: dit betekent dat de airconditioner defect is en de werking is onderbroken (kan niet worden hervat). Schrijf het aangegeven unitnummer en de foutcode op, schakel de stroom van de airconditioner uit en bel de leverancier of de onderhoudstechnicus.

Op CITY MULTI-modellen

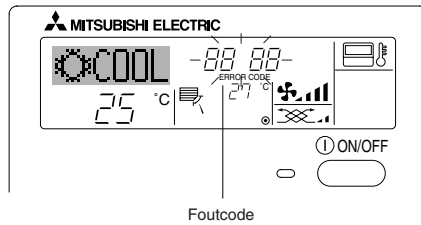

Op Mr.Slim-modellen

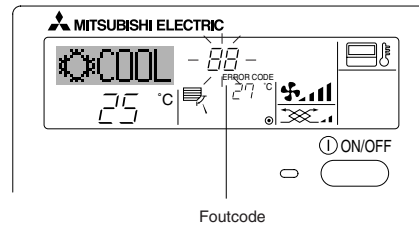

Na het drukken op de Check-knop:

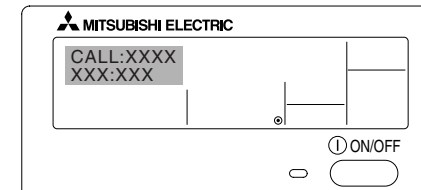

- Alleen de foutcode knippert (terwijl het ON-lampje blijft branden): het apparaat blijft werken, hoewel er mogelijk een probleem is ontstaan. Schrijf in dit geval de foutcode op en bel de leverancier of de onderhoudstechnicus voor advies.

* Als u een telefoonnummer hebt opgegeven dat moet worden gebeld in geval van problemen, drukt u op Check om dit nummer op het scherm weer te geven. (U kunt dit nummer instellen onder Function Selection. Zie paragraaf 6 voor meer informatie.)



6 Functiekeuze

Functiekeuze van de afstandsbediening

De instelling van de volgende functies van de afstandsbediening kan in de functiekeuzestand van de afstandsbediening worden gewijzigd. Wijzig de instelling indien nodig.

Item 1	Item 2	Item 3 (betekenis van de instelling)
1. De taal wijzigen ("CHANGE LANGUAGE")	Instelling displaytaal	<ul style="list-style-type: none"> Weergave is mogelijk in meerdere talen
2. Functiebegrenzing ("FUNCTION SELECTION")	(1) Instelling begrenzing bedrijfsfuncties (bedrijfsblokkering) ("LOCKING FUNCTION")	<ul style="list-style-type: none"> Het instellen van de begrenzing van bedrijfsfuncties (bedrijfsblokkering)
	(2) Instelling gebruik van de automatische stand ("SELECT AUTO MODE")	<ul style="list-style-type: none"> Instelling van het wel of niet gebruiken van de "automatische" bedrijfsstand
	(3) Instelling van de temperatuurbegrenzingen ("LIMIT TEMP FUNCTION")	<ul style="list-style-type: none"> Instellen van het instelbare temperatuurbereik (maximum, minimum)
3. Standkeuze ("MODE SELECTION")	(1) Instelling hoofd/sub-afstandsbediening ("CONTROLLERMAIN/SUB")	<ul style="list-style-type: none"> Keuze van de hoofd- of subafstandsbediening * Indien op één groep twee afstandsbedieningen zijn aangesloten, dient één afstandsbediening als "sub" te worden ingesteld.
	(2) Instelling klok gebruiken ("CLOCK")	<ul style="list-style-type: none"> Instelling van het wel of niet gebruiken van de klokfunctie
	(3) Instelling van de timerfunctie ("WEEKLY TIMER")	<ul style="list-style-type: none"> Instelling van het type timer
	(4) Instelling contactnummer bij storingen ("CALL.")	<ul style="list-style-type: none"> Weergave van het te bellen nummer bij storingen Instelling van het telefoonnummer
4. Display wijzigen ("DISP MODE SETTING")	(1) Instelling temperatuurweergave °C/°F ("TEMP MODE °C/°F")	<ul style="list-style-type: none"> Instelling van de weer te geven temperatuureenheid (°C of °F)
	(2) Instelling weergave afzuigluchttemperatuur ("ROOM TEMP DISP SELECT")	<ul style="list-style-type: none"> Instelling van het wel of niet gebruiken van het display van de binnen-(aanzuig)-luchttemperatuur
	(3) Instelling weergave automatisch koelen/verwarmen ("AUTO MODE DISP C/H")	<ul style="list-style-type: none"> Instelling van het wel of niet gebruiken van het display voor "koelen" of "verwarmen" tijdens bedrijf in de automatische stand

[Stroomdiagram functiekeuze]

[1] Stop de airconditioner om met de selectieprocedure van de afstandsbediening te kunnen starten. → [2] Maak een keuze uit item 1. → [3] Maak een keuze uit item 2. → [4] Voer de instelling uit. (De details worden toegelicht in item 3) → [5] Instelling voltooid. → [6] Wijzig het display naar normaal. (Einde)

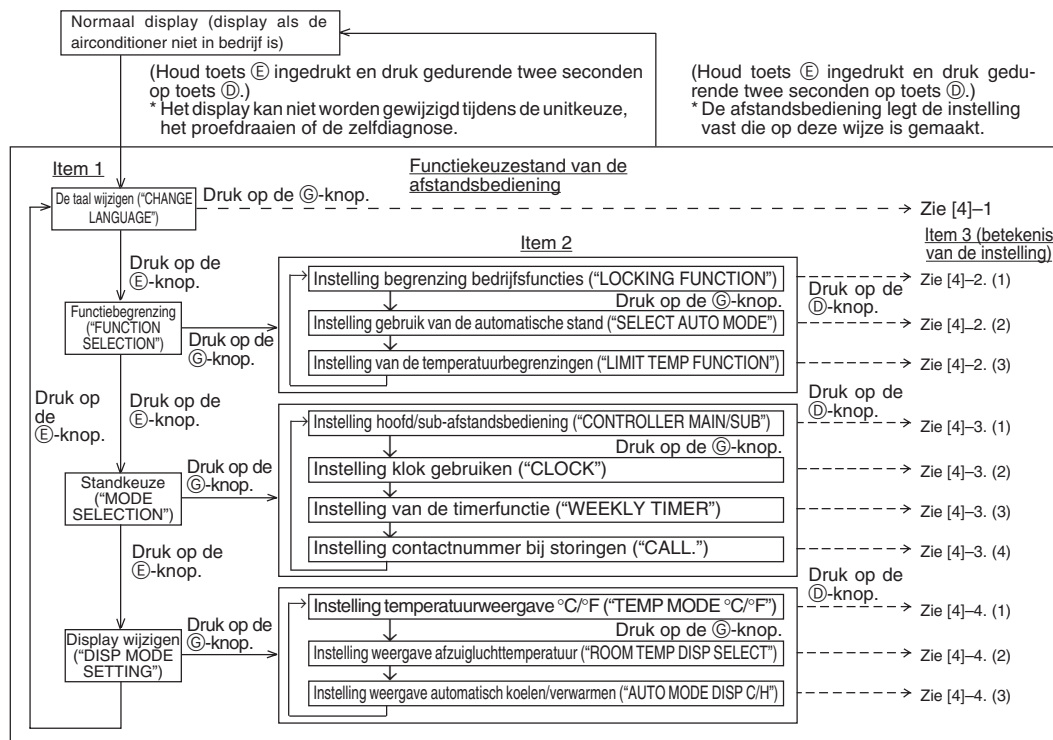

OPMERKING
De timer stopt als het display voor de selectie van de afstandsbedieningsfunctie is gewijzigd naar normaal.

Matrixdisplay
De taal die is geselecteerd in CHANGE LANGUAGE (taal wijzigen) wordt in dit display weergegeven. In deze handleiding is Engels als taal ingesteld.

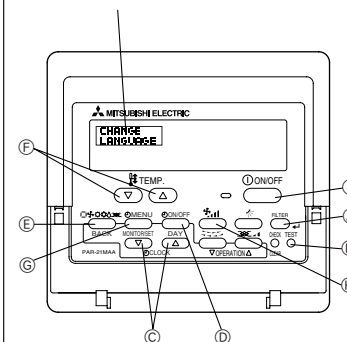



[Details van de instellingen]

[4]–1. Instelling CHANGE LANGUAGE (taal wijzigen)

De taal in het matrixdisplay kan worden geselecteerd.

- Druk op de [⊖ MENU]-toets ⊕ om de taal te wijzigen.
① Japans (JP), ② Engels (GB), ③ Duits (D), ④ Spaans (E),
⑤ Russisch (RU), ⑥ Italiaans (I), ⑦ Chinees (CH), ⑧ Frans (F)

[4]–2. Functiebegrenzing

(1) Instelling begrenzing bedrijfsfuncties (bedrijfsblokkering)

- Om de instelling te wijzigen drukt u op de [⊖ ON/OFF]-knop ⊕.
① no1 : Voor de instelling van de bedrijfsblokkering worden alle toetsen behalve de [⊖ ON/OFF]-knop gebruikt.
② no2 : De bedrijfsblokkering wordt via alle toetsen ingesteld.
③ OFF (Initiële instelling) : De bedrijfsblokkering wordt niet ingesteld.
- * Om de instelling van de bedrijfsblokkering op het normale scherm van kracht te laten worden, moeten de [FILTER]- en de [⊖ ON/OFF]-knoppen gedurende twee seconden tegelijkertijd worden ingedrukt, bij het normale scherm en nadat de bovenstaande instelling is uitgevoerd.

(2) Instelling gebruik van de automatische stand

- Indien de afstandsbediening aangesloten is op een unit met automatische bedrijfsstand, kunnen de volgende instellingen worden uitgevoerd.
- Om de instelling te wijzigen drukt u op de [⊖ ON/OFF]-knoppen ⊕.
① ON (Initiële instelling) : Als de bedrijfsstand wordt geselecteerd, wordt de automatische stand getoond.
② OFF : Als de bedrijfsstand wordt geselecteerd, wordt de automatische stand niet getoond.

(3) Instelling van de temperatuurbegrenzings

Nadat deze instelling is gemaakt, kan de temperatuur binnen het ingestelde bereik worden gewijzigd.

- Om de instelling te wijzigen drukt u op de [⊖ ON/OFF]-knoppen ⊕.
① LIMIT TEMP COOL MODE : Het temperatuurbereik kan in de koel/droogstand worden gewijzigd.
② LIMIT TEMP HEAT MODE : Het temperatuurbereik kan in de verwarmingsstand worden gewijzigd.
③ LIMIT TEMP AUTO MODE : Het temperatuurbereik kan in de automatische stand worden gewijzigd.
④ OFF (initiële instelling) : De begrenzing van het temperatuurbereik is niet geactiveerd.

- * Indien de instelling wordt gemaakt (behalve bij OFF (uit)), wordt tegelijkertijd de temperatuurbegrenzing bij koelen, verwarmen en automatisch ingesteld. Het bereik kan echter niet worden begrensd als het ingestelde temperatuurbereik niet is gewijzigd.
- Om de temperatuur hoger of lager te maken, drukt u op [⏴ TEMP. (▽) of (△) ⊕].
- Om naar de instelling van de bovenste en onderste begrenzing te schakelen, drukt u op [⏴, ⊕] ⊕. De geselecteerde instelling zal knipperen waarna het temperatuurbereik kan worden ingesteld.
- Instelbaar bereik
Koel/droogstand :
Ondergrens: 19°C t/m 30°C Bovengrens: 30°C t/m 19°C
Verwarmingsstand :
Ondergrens: 17°C t/m 28°C Bovengrens: 28°C t/m 17°C
Automatische stand :
Ondergrens: 19°C t/m 28°C Bovengrens: 28°C t/m 19°C
- * Het instelbare gebied varieert afhankelijk van de aan te sluiten unit (Mr. Slim-units, CITY MULTI-units, en tussenliggende-temperatuur-units)

[4]–3. Standkeuze-instelling

(1) Instelling hoofd/sub-afstandsbediening

- Om de instelling te wijzigen drukt u op de [⊖ ON/OFF]-knop ⊕.
① Main : De afstandsbediening is de hoofd-afstandsbediening.
② Sub : De afstandsbediening is de sub-afstandsbediening.

(2) Instelling klok gebruiken

- Om de instelling te wijzigen drukt u op de [⊖ ON/OFF]-knop ⊕.
① ON : De klokfunctie kan worden gebruikt.
② OFF : De klokfunctie kan niet worden gebruikt.

(3) Instelling van de timerfunctie

- Om de instelling te wijzigen drukt u op de [⊖ ON/OFF]-knop ⊕ (Kies één van de volgende.)
① WEEKLY TIMER (Initiële instelling) :
De weektimer kan worden gebruikt.
② AUTO OFF TIMER : De auto-uit-timer kan worden gebruikt.
③ SIMPLE TIMER : De eenvoudige timer kan worden gebruikt.
④ TIMER MODE OFF : De timer kan niet worden gebruikt.
- * Indien de instelling voor het gebruik van de klok OFF (uit) is, kan de "WEEKLY TIMER" niet worden gebruikt.





(4) Instelling contactnummer bij storingen

- Om de instelling te wijzigen drukt u op de [⊖ ON/OFF]-knop ①.
 - ① CALL OFF : De ingestelde te bellen nummers worden bij een storing niet getoond.
 - ② CALL **** * : De ingestelde te bellen nummers worden bij een storing getoond.
CALL_ : Het te bellen nummer kan worden ingesteld als het display verschijnt dat links wordt getoond.
- Het instellen van de te bellen nummers
Om de te bellen nummers in te stellen dient u de onderstaande procedures te volgen.
Verplaats de knipperende cursor naar de in te stellen nummers. Druk op [⏏ TEMP. (▽) en (△)]-knoppen ② om de cursor naar rechts of links te verplaatsen. Druk op [⊖ CLOCK (▽) en (△)]-knoppen ③ om de nummers in te stellen.

[4]–4. Displayweergave-instelling

(1) Instelling temperatuurweergave °C/°F

- Om de instelling te wijzigen drukt u op de [⊖ ON/OFF]-knop ①.
 - ① °C : Voor de temperatuur wordt de eenheid °C gebruikt.
 - ② °F : Voor de temperatuur wordt de eenheid °F gebruikt.

(2) Instelling weergave afzuigluchttemperatuur

- Om de instelling te wijzigen drukt u op de [⊖ ON/OFF]-knop ①.
 - ① ON : De afzuigluchttemperatuur wordt weergegeven.
 - ② OFF : De afzuigluchttemperatuur wordt niet weergegeven.

(3) Instelling weergave automatisch koelen/verwarmen

- Om de instelling te wijzigen drukt u op de [⊖ ON/OFF]-knop ①.
 - ① ON : Bij automatisch bedrijf wordt “automatisch koelen” of “automatisch verwarmen” weergegeven.
 - ② OFF : Bij automatisch bedrijf wordt alleen “automatisch” getoond.





7 Specificaties

Item	Details
Afmetingen	120 (H) × 130 (W) × 19 (D) mm
Gewicht	0,2 kg
Voeding	10 tot 13 V DC (geleverd door de binneneenheid)
Stroomverbruik	0,3 W
Gebruiksomgeving	0 °C tot en met 40 °C, 30% tot en met 90% relatieve vochtigheid
Samenstelling	PS







 **MITSUBISHI ELECTRIC CORPORATION**
HEAD OFFICE: MITSUBISHI DENKI BLDG., 2-2-3, MARUNOUCHI, CHIYODA-KU, TOKYO 100-8310, JAPAN

WT04474X01

